

operating instructions
instrucciones de operación
instructions

L A  B O Y[®]

La-Z-Touch[®]

Massage system

Sistema de masaje

Système de massage

la-z-boy.com

La-Z-Boy Incorporated
1284 N. Telegraph Road
Monroe, MI 48162-5138

L A  B O Y[®]

Congratulations!

You are now the proud owner of a state-of-the-art La-Z-Touch® Massage Recliner by La-Z-Boy®.

You have just selected one of the finest quality upholstered products produced in the North American furniture industry, backed by over 80 years of quality manufacturing experience. La-Z-Boy® is proud of our designs and craftsmanship and know you will feel the same as you enjoy your new furniture's comfort and style.

IMPORTANT

Read these instructions thoroughly before using your La-Z-Touch® Massage Recliner. Keep them for future reference.

Table of Contents

Important Safety Instructions.....	4-5
La-Z-Touch® 2-Motor Massage & Heat Recliner Assembly Instructions	6-9
La-Z-Touch® 2-Motor Massage & Heat Recliner Operating Instructions.....	10-11
La-Z-Touch® 6-Motor Massage & Heat Recliner Assembly Instructions.....	12-15
La-Z-Touch® 6-Motor Massage & Heat Recliner Operating Instructions.....	16-17
La-Z-Touch® 10-Motor Massage & Heat Recliner Assembly Instructions	18-21
La-Z-Touch® 10-Motor Massage & Heat Recliner Operating Instructions.....	22-23
La-Z-Touch® Massage & Heat Recliner Troubleshooting Instructions	24
Reclining Tension Adjustment Instructions.....	25
3-Position Legrest Operating Instructions.....	26
Furniture Placement Guide.....	27

Important Safety Instructions

Important: Read these instructions thoroughly before using.

DANGER – To reduce the risk of electric shock, serious injury or death:

- Disconnect the electrical plug from the wall outlet before cleaning, moving, servicing or when not in use for an extended period of time.
- Do not use this product if it is wet, in water, around water or any liquid. Do not handle the plug or remote control with wet hands.
- To prevent suffocation, keep plastic bags away from children.
- Plug directly into a wall outlet. Do not use an extension cord, adapter, or surge protector.

WARNING – To reduce the risk of burns, fire, electric shock, serious injury or death:

- Always keep open flame and lit cigarettes away from upholstered furniture. Upholstered furniture may burn rapidly with toxic gas and thick smoke.
- Closely supervise children and disabled persons using this product.
- Sit down in the unit slowly. To avoid tipover, do not throw your weight against the back of the unit. Move the unit into or out of the reclining position slowly, making sure that no children or pets are in close proximity.
- This product has many moving parts, serious injury can occur if not used properly. Keep hands, fingers and body parts away from the mechanism. To reduce the risk of head entrapment and other injuries, keep children and pets away from the openings and moving parts in and around furniture.
- Only the occupant should operate the unit. Never attempt to open the legrest by pulling on it.
- Do not stand, sit or place extra weight on the arms, back or open legrest.
- To safely exit the unit and prevent a tripping hazard bring the back upright and close the legrest.
- Do not use this product if it is damaged. Do not use attachments or substitute parts.
- This product is intended for indoor residential use only.
- Provide a clear path for operation of the chair, back and legrest. Place tables and area rugs at a distance to allow the legrest to fully extend without rubbing or interference.
- Check the condition of the power transformers, electrical cords, plugs and connectors monthly. Keep the power transformer and electrical cords away from heat sources. Never operate the unit with a damaged power transformer, electrical cord, plug or connector. Contact your La-Z-Boy® dealer for service.
- Do not use unit if power control is damaged or wet. Do not use unit if the hand wand has been dropped in water or any liquid. Contact your La-Z-Boy® dealer for service.
- This product is not intended for use as a health care device.
- Users of medical devices should contact their health care provider before using this product. Do not use this product if you have poor circulation, are immobile or cannot sense heat, except as directed by your health care provider.

Save These Instructions

Important Safety Instructions

Important: Read these instructions thoroughly before using.

- Do not use this product where aerosol (spray) products are being used or where oxygen is being administered.
- Do not operate the unit until the back is installed and locked.
- Before moving the product, disconnect the electrical plug from the wall outlet and secure the mechanism to prevent unexpected opening or movement. Never move the product by the mechanism, legrest, handle, reclining back or swivel base.
- This unit is equipped with a tension adjustment feature for the reclining mechanism that is preset at the factory. The tension setting can be changed for your personal preference. To avoid tipover and insure stability, do not operate the unit with the tension adjustment wing nuts completely loosened (see Reclining Tension Adjustment Instructions).
- Do not attempt to disassemble or service the pump or motor; no serviceable parts are inside. Contact your La-Z-Boy® dealer for service.
- Do not use La-Z-Boy® furniture in a recreational vehicle (or other moving vehicle) while the vehicle is in motion. This furniture is not intended to protect its occupant in an accident. Safely secure the furniture while the vehicle is in motion to prevent injury or damages from any sudden stop.
- Do not allow electrical cord to be pinched between moving parts or between the frame and the floor. Do not place cord under carpet or in location where it could become worn.
- Do not use pillow, blanket, or other cover between occupant and chair surface when heat is engaged.
- Always unplug the power cord before connecting or disconnecting the hand wand.
- Unplug the power cord immediately if you detect strange odors or fumes coming from the chair.
- Burns may result from improper use and care of internal heating pads. To avoid risk of burns, do not use pins, do not allow heating pad area to become wet, and do not remove upholstery cover.
- To reduce the risk of electric shock, this product has a polarized plug (one blade is wider than the other). This plug will fit in a polarized outlet only one way. If the plug does not fit fully in the outlet, reverse the plug. If it still does not fit, contact a qualified electrician to install the proper outlet. Do not change the plug in any way.
- Do not attempt to disconnect the power plug by pulling the power cord. Always hold the power plug and pull it out.
- If you give this product to someone else, include this Operating Instructions manual.

NOTICE: To reduce the risk of product damage:

- Damage will occur to the mechanism if the legrest is forced closed from the 1st or 2nd position. The legrest must be extended to the 3rd position and then closed.
- Gently press the buttons during operation and avoid hitting the buttons with pointed or hard objects.

Save These Instructions

La-Z-Touch® 2-Motor Massage & Heat Recliner Assembly Instructions

⚠ WARNING – To reduce the risk of injury:

- Do not operate the unit until the back is installed and locked.

NOTICE: Do not plug the transformer in until instructed.

1. The power transformer is secured to the seat swing. Carefully cut the cable tie and set the power transformer aside.
2. Install the back.
 - Lay the back across the chair arms. Lift the back at a slight angle and align the brackets on the back with the brackets on the body (FIGURE 1).
 - Lower the back onto the body, making sure the back and body brackets are completely engaged.
 - To make sure the back is properly installed, with both sets of back and body brackets engaged, stand behind the chair and twist the back from side to side. If one or both sides move out of position, the brackets are not engaged (FIGURE 2). Remove the back and repeat the steps above.
 - If you are unable to install the back properly, contact your La-Z-Boy dealer for assistance.
 - Lock the brackets by using a screwdriver to push down the locking levers (FIGURE 3).
3. To access the connectors, gently roll the chair forward to rest on the arms and the top of the back. The connectors are located at the back of the chair, under the rear seat (FIGURE 4).
4. Identify the three electrical connectors.
 - The two larger, round connectors are for the hand wand connection (FIGURE 5).
 - The smaller, round connector is for the power transformer connection (FIGURE 5).

(Assembly Instructions Continued)

La-Z-Touch® 2-Motor Massage & Heat Recliner Assembly Instructions

FIGURE 1

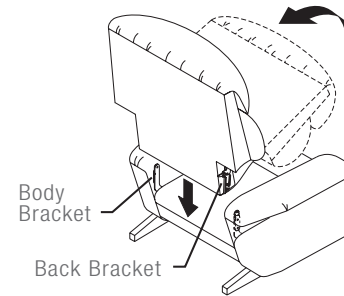

FIGURE 2

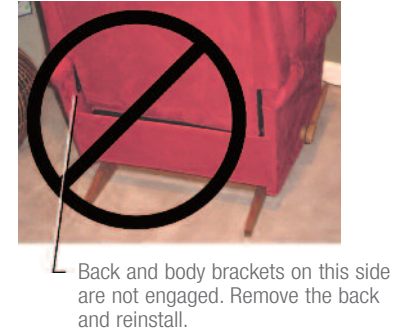

FIGURE 3

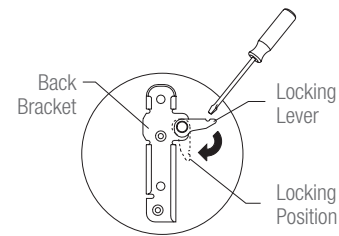

FIGURE 4

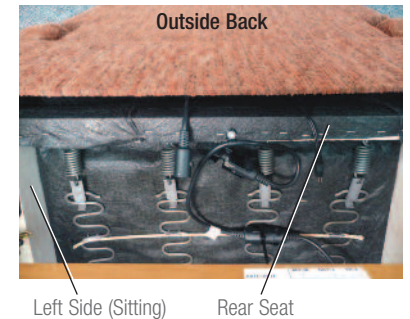
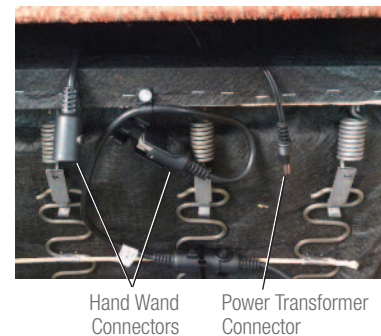

FIGURE 5



La-Z-Touch® 2-Motor Massage & Heat Recliner Assembly Instructions

- Align the white dots on the two larger, round hand wand connectors and push the connectors together. Close the locking cover to secure the hand wand connection (FIGURE 6).
- Plug the power transformer connector into the smaller, round connector. Make sure the connectors are securely fastened (FIGURE 7).

⚠ WARNING – To reduce the risk of serious injury:

- Check the condition of the power transformer, electrical cords, plug and connectors monthly. Keep the power transformer and electrical cords away from heat sources. Never operate the unit with a damaged power transformer, electrical cord, plug or connector. Contact your La-Z-Boy® dealer for service.
- Do not allow electrical cord to be pinched between moving parts or between the frame and the floor. Do not place cord under carpet or in location where it could become worn.

- Move the cord away from the base, and gently return the chair to the upright position. Make sure the cord is not pinched in moving parts or under the base (FIGURE 8).

⚠ WARNING – To reduce the risk of serious injury:

- Provide a clear path for operation of the back and legrest. Place tables and area rugs at a distance to allow the legrest to fully extend without rubbing or interference.

- Choose a location for the chair that is close to an electrical outlet. Proceed to the *Operating Instructions*.

NOTICE: To prevent damage to the connectors and cords, it is important to unfasten all connections prior to removing the back.

- To remove the back, unplug the power transformer from the electrical outlet and reverse the *Assembly Instructions* steps.

La-Z-Touch® 2-Motor Massage & Heat Recliner Assembly Instructions

FIGURE 6



Hand Wand Connection

FIGURE 7

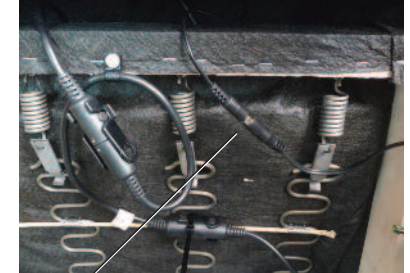

Power Transformer Connection

FIGURE 8



Power Transformer

La-Z-Touch® 2-Motor Massage & Heat Recliner Operating Instructions

⚠ DANGER – To reduce the risk of electric shock, serious injury or death:

- Plug directly into a wall outlet. Do not use an extension cord, adapter or surge protector.

⚠ WARNING – To reduce the risk of serious injury:

- Sit down in the unit slowly. To avoid tip over, do not throw your weight against the back of the unit. Move the unit into or out of the reclining position slowly, making sure that no children or pets are in close proximity.
- To safely exit the unit and prevent a tripping hazard bring the back upright and close the legrest.

Plug the 2-motor massage and heat power transformer directly into a wall outlet. *Make sure there is enough slack in the cord running from the chair to the outlet to allow for rocking and reclining. Never stretch or strain a cord.*

The massage and heat systems have an automatic timer that will shut off the massage and heat functions after approximately 30 minutes of operation. The systems will remain off for 7½-minutes. If you select a massage or heat function before the cool down period is over, either the PWR button or the HI or LO heat button will flash for 5 seconds, depending on your selection. After the 7½-minute cool down period, you will be able to operate the massage and heat systems for another 30-minute cycle.

- Press the PWR button or either zone button (1 or 2) to start the massage.
 - Press the PWR button for a 15-minute massage, the PWR button light will change to green when the 15-minute massage is activated.
 - Press and hold down the PWR button for three seconds for a 30-minute massage, the PWR button light will change to orange when the 30-minute massage is activated.
- Press the LO or HI heat button to start the heat. The LO heat button light will change to orange when low heat is activated, and the HI heat button light will change to red when high heat is activated. The heat function will operate for 30-minutes, and can be used without operating the massage.
- When you are finished, make sure to push the PWR button and the LO or HI heat button (if activated) to turn the systems off.
- The chair will return to the off setting when power is restored, after a power outage or interruption.

We recommend that you unplug the power transformer if you will be away from your residence for an extended period of time.

La-Z-Touch 2-Motor Massage and Heat Power Transformer Specifications

Input: 120V AC 60Hz 30W
Output: 12V AC 1500 mA

La-Z-Touch® 2-Motor Massage & Heat Recliner Operating Instructions



⚠ WARNING – To reduce the risk of serious injury:

- Do not use unit if power control is damaged or wet. Do not use unit if the hand wand has been dropped in water or any liquid. Contact your La-Z-Boy® dealer for service.

La-Z-Touch® 6-Motor Massage & Heat Recliner Assembly Instructions

⚠ WARNING – To reduce the risk of injury:

- Do not operate the unit until the back is installed and locked.

NOTICE: Do not plug in until instructed.

1. The power transformer is secured to the seat swing. Carefully cut the cable tie and set the power transformer aside.
2. Install the back.
 - Lay the back across the chair arms. Lift the back at a slight angle and align the brackets on the back with the brackets on the body (FIGURE 1).
 - Lower the back onto the body, making sure the back and body brackets are completely engaged.
 - To make sure the back is properly installed, with both sets of back and body brackets engaged, stand behind the chair and twist the back from side to side. If one or both sides move out of position, the brackets are not engaged (FIGURE 2). Remove the back and repeat the steps above.
 - If you are unable to install the back properly, contact your La-Z-Boy dealer for assistance.
 - Lock the brackets by using a screwdriver to push down the locking levers (FIGURE 3).
3. To access the connectors, gently roll the chair forward to rest on the arms and the top of the back. The connectors are located at the back of the chair, under the rear seat (FIGURE 4).
4. Identify the five electrical connectors.
 - The two larger, round connectors are for the hand wand connection (FIGURE 5).
 - The smaller, round connector is for the power transformer connection (FIGURE 5).
 - The two yellow, rectangular connectors are for the massage motor connection (FIGURE 6).

(Assembly Instructions Continued)

La-Z-Touch® 6-Motor Massage & Heat Recliner Assembly Instructions

FIGURE 1

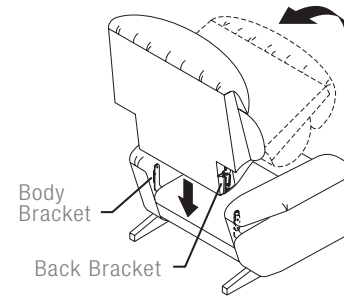

FIGURE 2

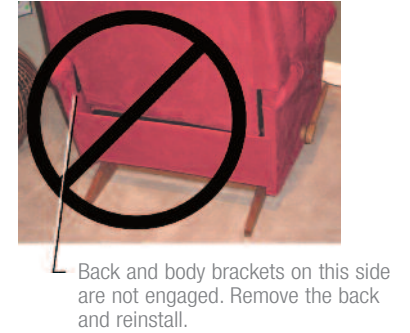

FIGURE 3

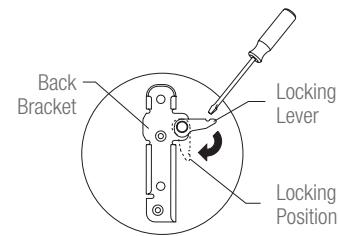

FIGURE 4

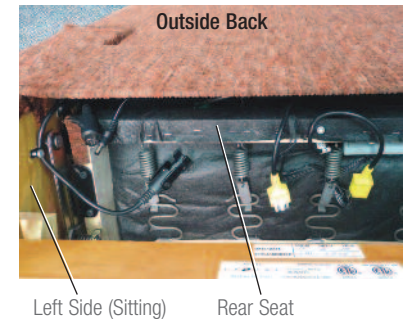

FIGURE 5

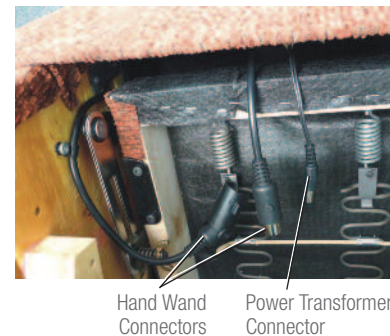
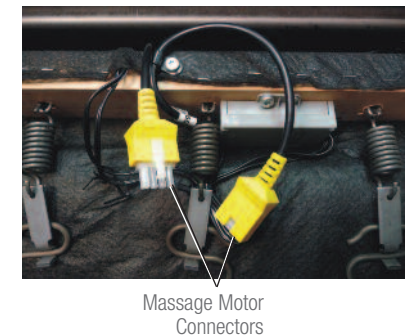

FIGURE 6



La-Z-Touch® 6-Motor Massage & Heat Recliner Assembly Instructions

- Align the white dots on the two larger, round hand wand connectors and push the connectors together. Close the locking cover to secure the hand wand connection (FIGURE 7).
- Push the two yellow, rectangular connectors together until they lock (FIGURE 8).
- Plug the power transformer connector into the smaller, round connector. Make sure the connectors are securely fastened (FIGURE 9).

⚠ WARNING – To reduce the risk of serious injury:

- Check the condition of the power transformer, electrical cords, plug and connectors monthly. Keep the power transformer and electrical cords away from heat sources. Never operate the unit with a damaged power transformer, electrical cord, plug or connector. Contact your La-Z-Boy® dealer for service.
- Do not allow electrical cord to be pinched between moving parts or between the frame and the floor. Do not place cord under carpet or in location where it could become worn.

- Move the cord away from the base, and gently return the chair to the upright position. Make sure the cord is not pinched in moving parts or under the base (FIGURE 10).

⚠ WARNING – To reduce the risk of serious injury:

- Provide a clear path for operation of the back and legrest. Place tables and area rugs at a distance to allow the legrest to fully extend without rubbing or interference.

- Choose a location for the chair that is close to an electrical outlet. Proceed to the *Operating Instructions*.

NOTICE: To prevent damage to the connectors and cords, it is important to unfasten all connections prior to removing the back.

- To remove the back, unplug the power transformer from the electrical outlet and reverse the *Assembly Instructions* steps.

La-Z-Touch® 6-Motor Massage & Heat Recliner Assembly Instructions

FIGURE 7



Hand Wand Connection

FIGURE 8

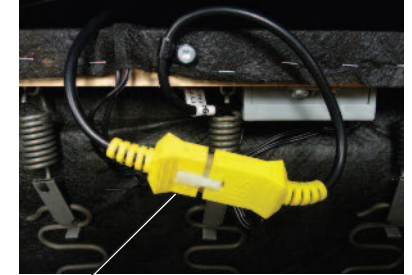

Massage Motor Connection

FIGURE 9

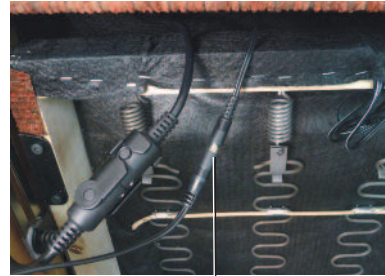

Power Transformer Connection

FIGURE 10



Power Transformer

La-Z-Touch® 6-Motor Massage & Heat Recliner Operating Instructions

⚠ DANGER – To reduce the risk of electric shock, serious injury or death:

- Plug directly into a wall outlet. Do not use an extension cord, adapter or surge protector.

⚠ WARNING – To reduce the risk of serious injury:

- Sit down in the unit slowly. To avoid tip over, do not throw your weight against the back of the unit. Move the unit into or out of the reclining position slowly, making sure that no children or pets are in close proximity.
- To safely exit the unit and prevent a tripping hazard bring the back upright and close the legrest.

Plug the 6-motor massage and heat power transformer directly into a wall outlet. *Make sure there is enough slack in the cord running from the chair to the outlet to allow for rocking and reclining. Never stretch or strain a cord.*

The massage and heat systems have an automatic timer that will shut off the massage and heat functions after approximately 30 minutes of operation. The systems will remain off for 7½-minutes. If you select a massage or heat function before the cool down period is over, either the PWR button or the HI or LO heat button will flash for 5 seconds, depending on your selection. After the 7½-minute cool down period, you will be able to operate the massage and heat systems for another 30-minute cycle.

- Press the PWR button or any zone button (1, 2 or 3) to start the massage.
 - Press the PWR button for a 15-minute massage, the PWR button light will change to green when the 15-minute massage is activated.
 - Press and hold down the PWR button for three seconds for a 30-minute massage, the PWR button light will change to orange when the 30-minute massage is activated.
- Press the LO or HI heat button to start the heat. The LO heat button light will change to orange when low heat is activated, and the HI heat button light will change to red when high heat is activated. The heat function will operate for 30-minutes, and can be used without operating the massage.
- When you are finished, make sure to push the PWR button and the LO or HI heat button (if activated) to turn the systems off.
- The chair will return to the off setting when power is restored, after a power outage or interruption.

We recommend that you unplug the power transformer if you will be away from your residence for an extended period of time.

La-Z-Touch 6-Motor Massage and Heat Power Transformer Specifications

Input: 120V AC 60Hz 36W
Output: 12V AC 2000 mA

La-Z-Touch® 6-Motor Massage & Heat Recliner Operating Instructions

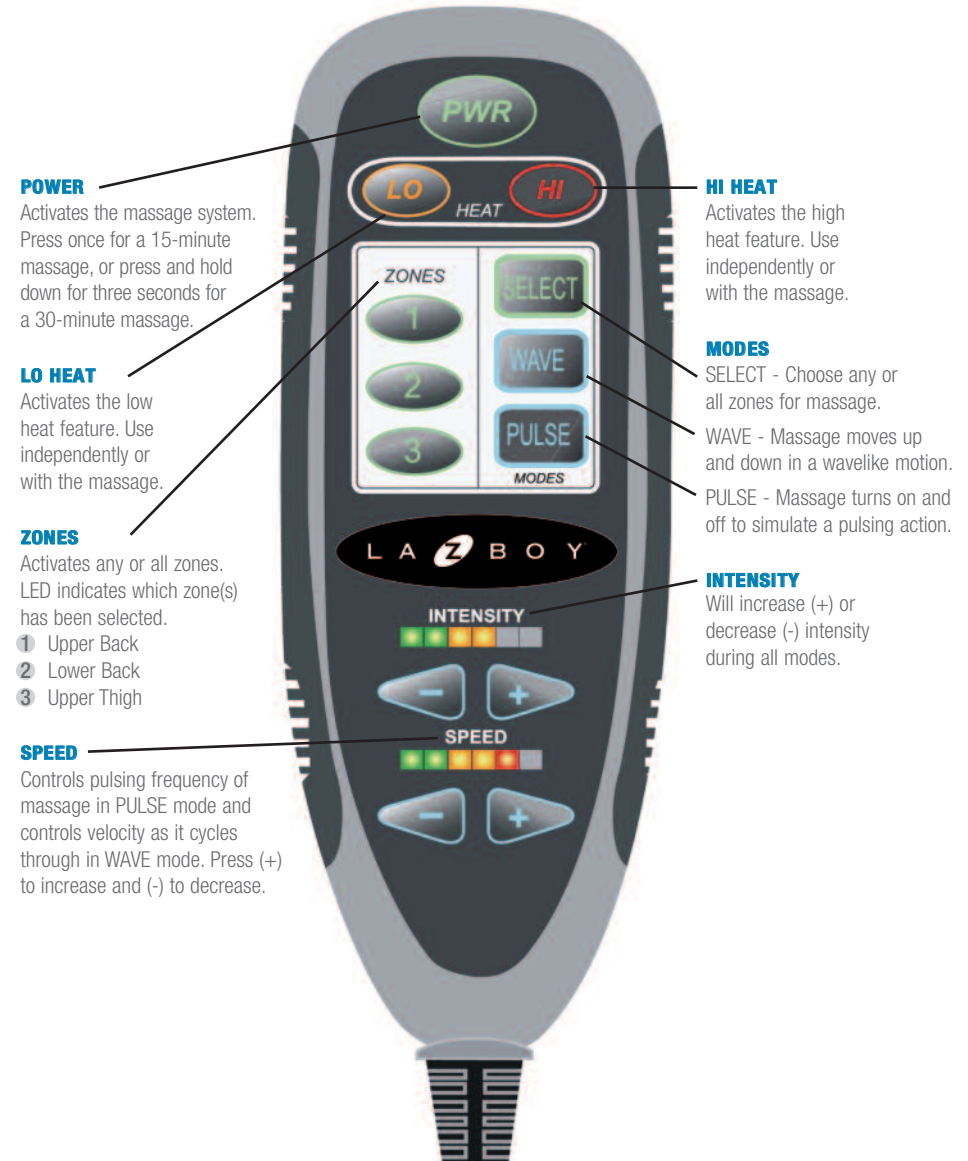

POWER
Activates the massage system. Press once for a 15-minute massage, or press and hold down for three seconds for a 30-minute massage.

LO HEAT
Activates the low heat feature. Use independently or with the massage.

ZONES
Activates any or all zones. LED indicates which zone(s) has been selected.
1 Upper Back
2 Lower Back
3 Upper Thigh

SPEED
Controls pulsing frequency of massage in PULSE mode and controls velocity as it cycles through in WAVE mode. Press (+) to increase and (-) to decrease.

HI HEAT
Activates the high heat feature. Use independently or with the massage.

MODES
SELECT - Choose any or all zones for massage.
WAVE - Massage moves up and down in a wavelike motion.
PULSE - Massage turns on and off to simulate a pulsing action.

INTENSITY
Will increase (+) or decrease (-) intensity during all modes.

⚠ WARNING – To reduce the risk of serious injury:

- Do not use unit if power control is damaged or wet. Do not use unit if the hand wand has been dropped in water or any liquid. Contact your La-Z-Boy® dealer for service.

La-Z-Touch® 10-Motor Massage & Heat Recliner Assembly Instructions

⚠ WARNING – To reduce the risk of injury:

- Do not operate the unit until the back is installed and locked.

NOTICE: Do not plug in until instructed.

1. The power transformer is secured to the seat swing. Carefully cut the cable tie and set the power transformer aside.
2. Install the back.
 - Lay the back across the chair arms. Lift the back at a slight angle and align the brackets on the back with the brackets on the body (FIGURE 1).
 - Lower the back onto the body, making sure the back and body brackets are completely engaged.
 - To make sure the back is properly installed, with both sets of back and body brackets engaged, stand behind the chair and twist the back from side to side. If one or both sides move out of position, the brackets are not engaged (FIGURE 2). Remove the back and reinstall.
 - If you are unable to install the back properly, contact your La-Z-Boy dealer for assistance.
 - Lock the brackets by using a screwdriver to push down the locking levers (FIGURE 3).
3. To access the connectors, gently roll the chair forward to rest on the arms and the top of the back. The connectors are located at the back of the chair, under the rear seat (FIGURE 4).
4. Identify the five electrical connectors.
 - The two larger, round connectors are for the hand wand connection (FIGURE 5).
 - The smaller, round connector is for the power transformer connection (FIGURE 5).
 - The two yellow, rectangular connectors are for the massage motor connection (FIGURE 6).

(Assembly Instructions Continued)

La-Z-Touch® 10-Motor Massage & Heat Recliner Assembly Instructions

FIGURE 1

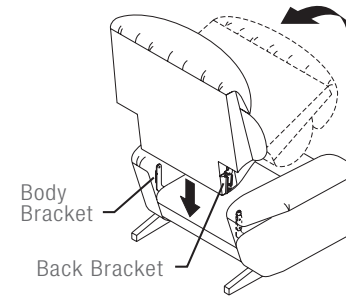

FIGURE 2

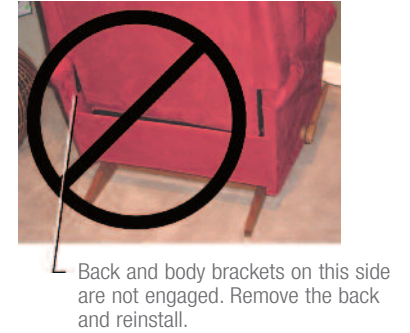

FIGURE 3

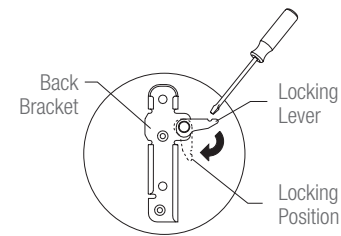

FIGURE 4

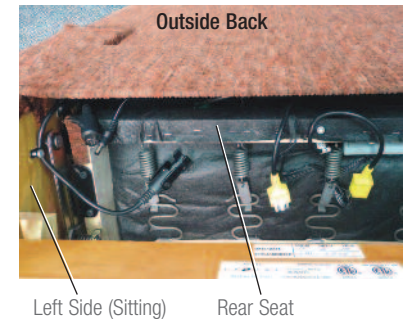

FIGURE 5

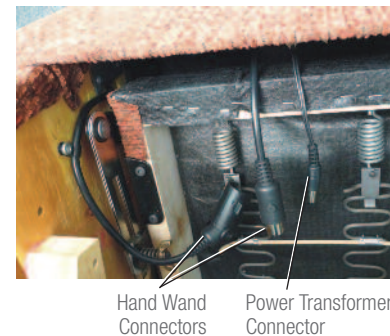
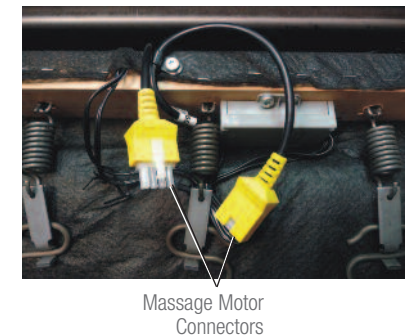

FIGURE 6



La-Z-Touch® 10-Motor Massage & Heat Recliner Assembly Instructions

- Align the white dots on the two larger, round hand wand connectors and push the connectors together. Close the locking cover to secure the hand wand connection (FIGURE 7).
- Push the two yellow, rectangular connectors together until they lock (FIGURE 8).
- Plug the power transformer connector into the smaller, round connector. Make sure the connectors are securely fastened (FIGURE 9).

⚠ WARNING – To reduce the risk of serious injury:

- Check the condition of the power transformer, electrical cords, plug and connectors monthly. Keep the power transformer and electrical cords away from heat sources. Never operate the unit with a damaged power transformer, electrical cord, plug or connector. Contact your La-Z-Boy® dealer for service.
- Do not allow electrical cord to be pinched between moving parts or between the frame and the floor. Do not place cord under carpet or in location where it could become worn.

- Move the cord away from the base, and gently return the chair to the upright position. Make sure the cord is not pinched in moving parts or under the base (FIGURE 10).

⚠ WARNING – To reduce the risk of serious injury:

- Provide a clear path for operation of the back and legrest. Place tables and area rugs at a distance to allow the legrest to fully extend without rubbing or interference.

- Choose a location for the chair that is close to an electrical outlet. Proceed to the *Operating Instructions*.

NOTICE: To prevent damage to the connectors and cords, it is important to unfasten all connections prior to removing the back.

- To remove the back, unplug the power transformer from the electrical outlet and reverse the *Assembly Instructions* steps.

La-Z-Touch® 10-Motor Massage & Heat Recliner Assembly Instructions

FIGURE 7



Hand Wand Connection

FIGURE 8



Massage Motor Connection

FIGURE 9



Power Transformer Connection

FIGURE 10



Power Transformer

La-Z-Touch® 10-Motor Massage & Heat Recliner Operating Instructions

⚠ DANGER – To reduce the risk of electric shock, serious injury or death:

- Plug directly into a wall outlet. Do not use an extension cord, adapter or surge protector.

⚠ WARNING – To reduce the risk of serious injury:

- Sit down in the unit slowly. To avoid tip over, do not throw your weight against the back of the unit. Move the unit into or out of the reclining position slowly, making sure that no children or pets are in close proximity.
- To safely exit the unit and prevent a tripping hazard bring the back upright and close the legrest.

Plug the 10-motor massage and heat power transformer directly into a wall outlet. *Make sure there is enough slack in the cord running from the chair to the outlet to allow for rocking and reclining. Never stretch or strain a cord.*

The massage and heat systems have an automatic timer that will shut off the massage and heat functions after approximately 30 minutes of operation. The systems will remain off for 7½-minutes. If you select a massage or heat function before the cool down period is over, either the PWR button or the HI or LO heat button will flash for 5 seconds, depending on your selection. After the 7½-minute cool down period, you will be able to operate the massage and heat systems for another 30-minute cycle.

- Press the PWR button or any zone button (1, 2, 3, 4 or 5) to start the massage.
 - Press the PWR button for a 15-minute massage, the PWR button light will change to green when the 15-minute massage is activated.
 - Press and hold down the PWR button for three seconds for a 30-minute massage, the PWR button light will change to orange when the 30-minute massage is activated.
- Press the LO or HI heat button to start the heat. The LO heat button light will change to orange when low heat is activated, and the HI heat button light will change to red when high heat is activated. The heat function will operate for 30-minutes, and can be used without operating the massage.
- When you are finished, make sure to push the PWR button and the LO or HI heat button (if activated) to turn the systems off.
- The chair will return to the off setting when power is restored, after a power outage or interruption.

We recommend that you unplug the power transformer if you will be away from your residence for an extended period of time.

La-Z-Touch 10-Motor Massage and Heat Power Transformer Specifications

Input: 120V AC 60Hz 36W
Output: 12V AC 2000 mA

La-Z-Touch® 10-Motor Massage & Heat Recliner Operating Instructions

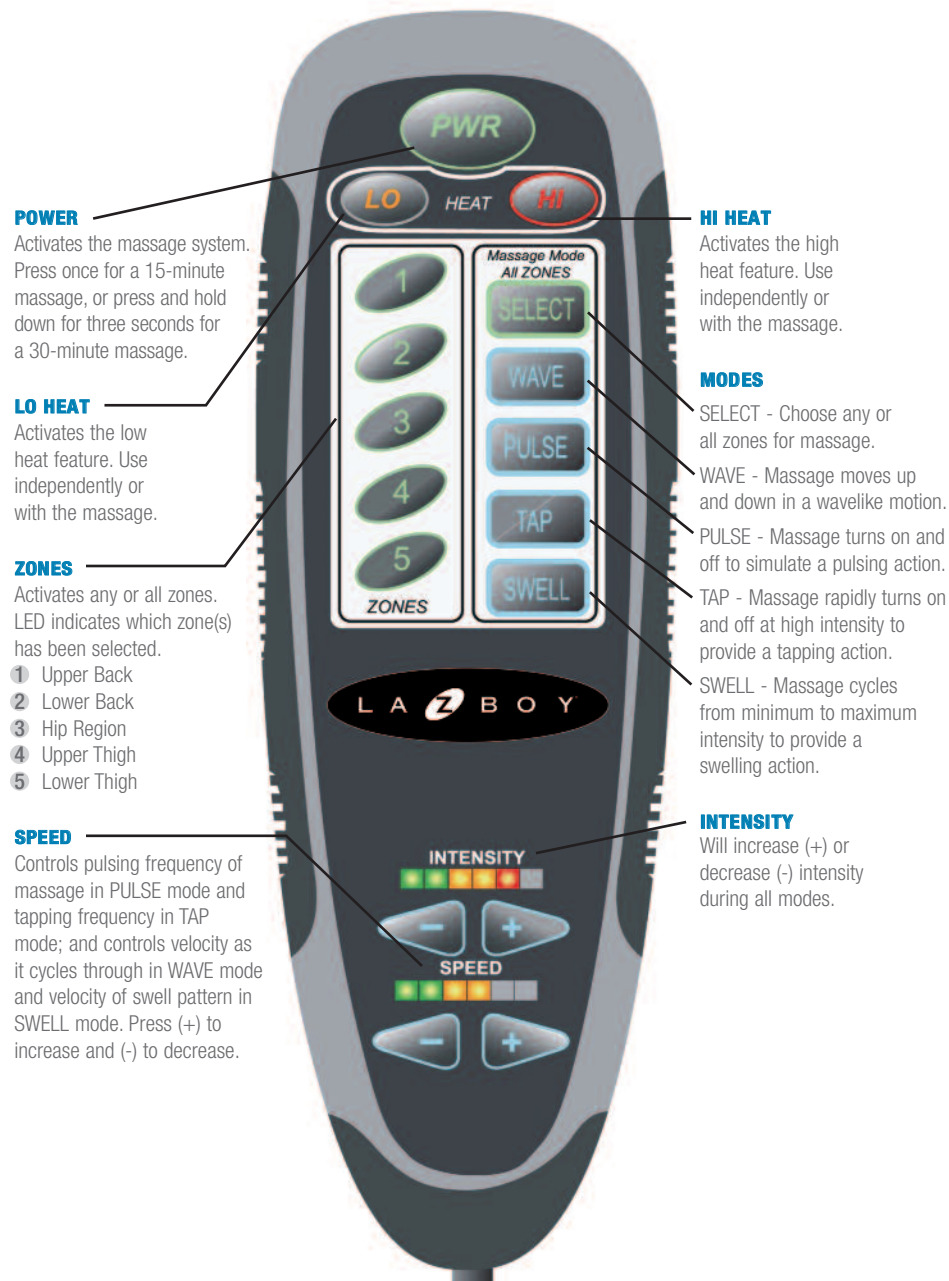

POWER
Activates the massage system. Press once for a 15-minute massage, or press and hold down for three seconds for a 30-minute massage.

LO HEAT
Activates the low heat feature. Use independently or with the massage.

ZONES
Activates any or all zones. LED indicates which zone(s) has been selected.

- 1 Upper Back
- 2 Lower Back
- 3 Hip Region
- 4 Upper Thigh
- 5 Lower Thigh

SPEED
Controls pulsing frequency of massage in PULSE mode and tapping frequency in TAP mode; and controls velocity as it cycles through in WAVE mode and velocity of swell pattern in SWELL mode. Press (+) to increase and (-) to decrease.

HI HEAT
Activates the high heat feature. Use independently or with the massage.

MODES
SELECT - Choose any or all zones for massage.
WAVE - Massage moves up and down in a wavelike motion.
PULSE - Massage turns on and off to simulate a pulsing action.
TAP - Massage rapidly turns on and off at high intensity to provide a tapping action.
SWELL - Massage cycles from minimum to maximum intensity to provide a swelling action.

INTENSITY
Will increase (+) or decrease (-) intensity during all modes.

⚠ WARNING – To reduce the risk of serious injury:

- Do not use unit if power control is damaged or wet. Do not use unit if the hand wand has been dropped in water or any liquid. Contact your La-Z-Boy® dealer for service.

La-Z-Touch® Massage & Heat Recliner Troubleshooting Instructions

⚠ WARNING – To reduce the risk of serious injury:

- Do not attempt to disassemble or service the pump or motor. No serviceable parts are inside. Contact your La-Z-Boy® dealer for service information.
- Check the condition of the power transformer, electrical cords, plug and connectors monthly. Keep the power transformer and electrical cords away from heat sources. Never operate the unit with a damaged power transformer, electrical cord, plug or connector. Contact your La-Z-Boy® dealer for service.

Troubleshooting for Massage and Heat Function

There are no user maintenance or repair requirements. If the massage or heat function does not work:

1. Make sure the Automatic Timer Operation has not been activated. Press the PWR (power) button to restart the massage. Press the HI or LO heat button to restart the heat.
2. Make sure the power transformer is plugged into an electrical outlet.
3. Make sure the electrical outlet is working. For example, make sure there are no blown fuses or tripped circuit breakers.
4. Make sure all the connectors are secured; refer to the Assembly Instructions.
5. Make sure that the electrical cords are not crimped or pinched. Make sure the electrical cord or plug is not damaged.

If the massage system still does not operate properly, contact your dealer for instructions on returning the unit for examination and repair. Except for replacement of the power transformer, *never attempt to make any repairs or adjustments yourself.*

Power Transformer Replacement

If the Power Transformer must be replaced:

1. Unplug the Power Transformer from the electrical outlet.
2. Locate the Power Transformer connection; refer to the Assembly Instructions. Gently pull the connectors apart to disengage.
3. Push the replacement Power Transformer connector into the mating connector; refer to the Assembly Instructions. Make sure the connectors are secured with no gaps between them.

Reclining Tension Adjustment Instructions

⚠ WARNING – To reduce the risk of injury:

- This unit is equipped with a tension adjustment feature for the reclining mechanism that is preset at the factory. The tension setting can be changed for your personal preference. To avoid tip over and insure stability, do not operate the unit with the tension adjustment wing nuts completely loosened.

NOTICE – To reduce the risk of product damage:

- Make sure the legrest is closed before tilting forward and adjusting the tension.
- Do not completely tighten the wing nuts. The tension springs should not be completely compressed after making adjustments. If this occurs, the wing nuts must be loosened counterclockwise a minimum of ½-turn to avoid damage to the spring tension assembly.
- Do not completely loosen the wing nuts. The spring should not slide on the bolt after making adjustments. If the spring slides on the bolt, tighten the wing nut clockwise a minimum of ½-turn after the spring no longer slides on the bolt.
- Adjust both wing nuts equally.

Reclining Tension Adjustment Instructions:

You can adjust the tension of the reclining mechanism to respond to your individual size.

1. Unplug the power transformer from the electrical outlet. Gently roll the reclining chair forward to rest on its arms and top of the back. Locate the wing nuts, one on each side, toward the back of the recliner under the reclining seat (only one side shown below).
2. Adjust the tension by turning the wing nuts in ¼-turn increments until the desired setting is reached.
 - A taller or heavier person may choose to increase the reclining tension by tightening the wing nuts clockwise.
 - A smaller person may choose to decrease the reclining tension by loosening the wing nuts counterclockwise.
3. Return the reclining chair to the upright position and test the new setting. Make additional adjustments if needed, repeating these steps. Plug the power transformer directly into a wall outlet.

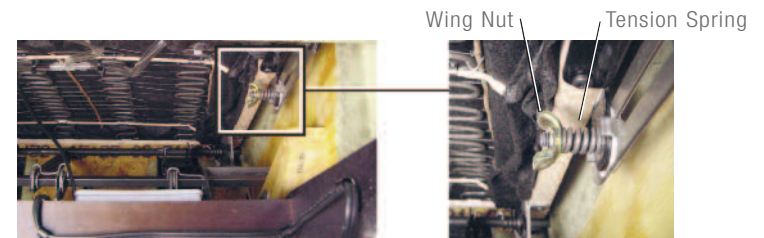

3-Position Legrest Operating Instructions

⚠ WARNING – To reduce the risk of serious injury:

- Provide a clear path for operation of the back and legrest. Place tables and area rugs at a distance to allow the legrest to fully extend without rubbing or interference.
- To safely exit the unit and prevent a tripping hazard, bring the back upright and close the legrest.

NOTICE – To reduce the risk of product damage:

- Damage will occur to the mechanism if the legrest is forced closed from the 1st or 2nd position. The legrest must be extended to the 3rd position and then closed.

To Operate the Legrest

1. Your reclining chair is equipped with a three-position locking legrest for seating comfort. Simply rotate the handle to operate the legrest (FIGURE 1). You may stop in any one of three ideal positions. The 1st position is slightly inclined for relaxed reading (FIGURE 2). The 2nd position is slightly more inclined for comfortable television viewing (FIGURE 3). The 3rd position is fully extended for complete relaxation (FIGURE 4). To lower the legrest, rotate the handle counterclockwise to the fully extended position, then rotate clockwise to the fully closed position.
2. The chair back can be reclined with the legrest closed or extended. To recline, apply pressure to the back. Sit upright to return the back to an upright position.
3. Bring the back upright and close the legrest before getting out of the chair.

To Operate the Legrest

The chair body can be tilted back when the legrest is in use. Shifting your body weight rearward will cause the chair body to tilt backward offering a number of different positions.

FIGURE 1

CLOSED POSITION



FIGURE 2

1ST POSITION



FIGURE 3

2ND POSITION



FIGURE 4

3RD POSITION



Furniture Placement Guide

⚠ WARNING – To reduce the risk of serious injury:

- Provide a clear path for operation of the back and legrest. Place tables and area rugs at a distance to allow the legrest to fully extend without rubbing or interference.

Furniture Placement Guide

To place your reclining chair the proper distance from the wall, fully recline the chair and leave a minimum of 2" of space between the top of the back and the wall (FIGURE 1).

Make sure tables and other items are at a safe distance to avoid interference with the operation of the legrest. Improper placement of a table could cause the occupant to become trapped in the seat, as demonstrated in (FIGURE 2). There must be enough clearance for the legrest to be fully extended before closing; see 3-Position Legrest Operating Instructions.

FIGURE 1



FIGURE 2



¡Felicitaciones!

Usted es ahora el orgulloso propietario de un moderno sillón reclinable con masaje La-Z-Boy®.

Acaba de seleccionar uno de los productos tapizados de más alta calidad originados en la industria mobiliaria de Estados Unidos, con el respaldo de más de 80 años de excelencia en fabricación.

En La-Z-Boy® estamos orgullosos de nuestros diseños y nuestro trabajo, y sabemos que usted sentirá lo mismo cuando comience a disfrutar del confort y el estilo de su nuevo mobiliario.

IMPORTANTE

Lea estas instrucciones cuidadosamente antes de usar su sillón reclinable con masaje La-Z-Touch®. Guárdelos para futura referencia.

Tabla de contenidos

Instrucciones importantes de seguridad.....	30-31
Instrucciones para armar el sillón de masaje, térmico reclinable con dos motores La-Z-Touch®.....	32-35
Instrucciones de operación del sillón de masaje, térmico reclinable con dos motores La-Z-Touch®.....	36-37
Instrucciones para armar el sillón de masaje, térmico reclinable con seis motores La-Z-Touch®.....	38-41
Instrucciones de operación del sillón de masaje, térmico reclinable con seis motores La-Z-Touch®.....	42-43
Instrucciones para armar el sillón de masaje, térmico reclinable con diez motores La-Z-Touch®.....	44-47
Instrucciones de operación del sillón de masaje, térmico reclinable con diez motores La-Z-Touch®.....	48-49
Instrucciones para localizar fallas del sillón de masaje, térmico reclinable La-Z-Touch®.....	50
Instrucciones para ajustar la tensión de reclinado.....	51
Instrucciones de operación del descansapiernas de tres posiciones.....	52
Guía para colocación de muebles.....	53

Instrucciones importantes de seguridad

Importante: Lea estas instrucciones detenidamente antes de usar el sillón.

PELIGRO – Para reducir el riesgo de choque eléctrico, lesiones graves o la muerte:

- Desconecte el enchufe eléctrico del tomacorriente de pared antes de limpiar, mover, dar servicio o cuando no estará en uso durante un período prolongado.
- No use este producto si está mojado, en agua, cerca de agua o de cualquier líquido. No toque el enchufe o el control remoto si sus manos están mojadas.
- Mantenga bolsas de plástico alejadas de los niños para que éstos no se asfixien.
- Enchufe directamente en un tomacorriente en la pared. no utilice un cordón de extensión, un adaptador o protector de sobretensión.

ADVERTENCIA – Para reducir el riesgo de quemadura, incendio, choque eléctrico, lesiones graves o la muerte:

- Mantenga siempre las llamas y cigarrillos encendidos alejados de muebles tapizados. Los tapizados pueden quemarse rápidamente emitiendo gases tóxicos y humo espeso.
- Vigile estrechamente a los niños y personas discapacitadas cuando utilizan este producto.
- Siéntese lentamente en la unidad. Para evitar que se vuelque, no se arroje contra el respaldo. Recline o enderece la unidad lentamente después de asegurarse que no hayan niños o mascotas en las cercanías.
- Este producto tiene muchas piezas que se mueven y, por lo tanto, pueden ocurrir lesiones graves si no se utiliza correctamente. Mantenga las manos, los dedos y otras partes del cuerpo alejadas del mecanismo. Para reducir la posibilidad de que la cabeza quede atrapada como también otras lesiones, no permita que niños y mascotas se acerquen a las aberturas y piezas móviles del mueble.
- Solamente el ocupante debe operar la unidad. Nunca intente desplegar el descansapiernas tirando del mismo.
- No se pare, siente o ponga peso adicional sobre los descansabrazos, el respaldo o el descansapiernas desplegado.
- Para levantarse de la unidad y no tropezar regrese el respaldo a su posición vertical y pliegue el descansapiernas.
- No utilice este producto si está dañado. No use accesorios o piezas no aprobadas.
- Este producto es solamente para uso en espacios interiores residenciales.
- Asegúrese que el sillón, respaldo y descansapiernas tengan suficiente espacio para su operación. Coloque tapetes y mesas de forma que el descansapiernas pueda extenderse sin que haga contacto con los mismos.
- Revise una vez por mes el estado de los transformadores, los cordones, enchufes y conectores eléctricos. Mantenga los transformadores y cordones eléctricos alejados de fuentes de calor. Nunca opere la unidad si tiene un transformador, cordón, enchufe o conector eléctrico dañado. Comuníquese con su distribuidor de La-Z-Boy® si necesita servicio.
- No utilice la unidad si el control eléctrico está dañado o mojado. No utilice la unidad si se ha sumergido el control remoto en agua u otro líquido. Comuníquese con su distribuidor de La-Z-Boy® si necesita servicio.

Instrucciones importantes de seguridad

Importante: Lea estas instrucciones detenidamente antes de usar el sillón.

- No se debe usar este producto como un dispositivo para cuidado de la salud.
- Los usuarios de dispositivos médicos deben contactar a sus médicos antes de utilizar este producto. No use este producto si tiene mala circulación, está inmobilizado o no puede sentir el calor, excepto cuando lo apruebe su doctor.
- No utilice este producto en áreas donde se usan atomizadores (rociadores) o donde se usa oxígeno.
- No opere la unidad antes de haber instalado y asegurado el respaldo.
- Antes de mover el producto, desconecte el enchufe de la pared y asegure el mecanismo para que no se pueda abrir o mover inesperadamente. Nunca mueva la unidad sujetando el mecanismo, el descansapiernas, la manija, el respaldo o la base giratoria.
- Esta unidad está equipada con una característica para ajuste de tensión del mecanismo de reclinado que fue ajustado en la fábrica. Usted puede modificar la tensión a su gusto personal. Para evitar que se vuelque y para asegurar la estabilidad, no opere la unidad con las tuercas de mariposa de ajuste flojas completamente (vea las instrucciones para el ajuste de la tensión de reclinado).
- No trate de desarmar o hacer un servicio a la bomba o al motor. Estos no contienen piezas que se puedan reparar. Comuníquese con el distribuidor La-Z-Boy® para obtener información sobre el servicio.
- No utilice mobiliario La-Z-Boy® en un vehículo de uso recreativo (o cualquier otro vehículo) cuando éste se encuentre en movimiento. Este mobiliario no ha sido diseñado para proteger a su usuario en caso de un accidente. Procure sujetar y fijar de manera segura el mobiliario mientras el vehículo está en movimiento, para prevenir lesiones o daños que se puedan producir al frenar repentinamente.
- No permita que el cordón eléctrico quede comprimido entre las partes en movimiento o entre el marco y el piso. No coloque el cordón debajo de la alfombra o en una ubicación en donde se puede desgastar.
- No ponga una almohada, cobija u otra cobertura entre el ocupante y el sillón cuando está encendida la calefacción del sillón.
- Siempre desenchufe el cordón antes de conectar o desconectar el control remoto.
- Desenchufe el cordón inmediatamente si detecta olores extraños o humo proveniente del sillón.
- Podría sufrir quemaduras a causa del uso y cuidado incorrecto de las almohadillas térmicas internas. Para evitar el riesgo de quemaduras, no utilice alfileres, no permita que se moje el área de la almohadilla térmica y no retire la funda de tapizado.
- Para reducir el riesgo de choque eléctrico, este producto contiene un enchufe polarizado (una de las clavijas es más ancha que la otra). Este enchufe entra en un tomacorriente polarizado de una sola manera. Si el enchufe no encaja completamente dentro del tomacorriente, délo vuelta. Si el enchufe sigue sin encajar, comuníquese con un electricista para instalar el tomacorriente que corresponda. No modifique el enchufe de ninguna manera.
- No intente desenchufar la unidad tirando del cordón. Siempre sujete el enchufe y tírelo hacia fuera.
- Si le da este producto a otra persona, déle también este manual de instrucciones de operación.

AVISO: Para reducir el riesgo de ocasionar daños al producto:

- El mecanismo se dañará si se fuerza el descansapiernas para plegarlo desde la primera o segunda posición. Se debe extender el descansapiernas a la tercera posición y entonces se puede plegarlo.
- Presione ligeramente los botones durante la operación y no golpee los botones con objetos puntiagudos o duros.

Instrucciones para armar el sillón de masaje, térmico reclinable con dos motores La-Z-Touch®

⚠ ADVERTENCIA – Para reducir el riesgo de lesiones:

- No opere la unidad antes de haber instalado y asegurado el respaldo.

AVISO: No enchufe antes de lo indicado.

1. El transformador está asegurado al oscilador del asiento. Corte cuidadosamente el amarre del cable y retire el transformador.
2. Instale el respaldo.
 - Coloque el respaldo a través de los brazos del sillón. Levante el respaldo a un leve ángulo y alinee los soportes del respaldo con los soportes de la estructura (FIGURA 1).
 - Ponga el respaldo sobre la estructura asegurándose que el respaldo y los soportes en la estructura estén completamente acoplados.
 - Párese detrás del sillón y gire el respaldo de un lado al otro para asegurarse que el respaldo está instalado correctamente, con ambos juegos de soportes del respaldo y de la estructura acoplados. Si uno o ambos lados se mueven fuera de su lugar es porque los soportes no están acoplados (FIGURA 2). Retire el respaldo y repita los pasos anteriores.
 - Si no puede instalar el respaldo correctamente, comuníquese con su distribuidor La-Z-Boy® para solicitar asistencia.
 - Con un destornillador, empuje hacia abajo las palancas de seguro para asegurar los soportes (FIGURA 3).
3. Para acceder a los conectores, incline levemente hacia delante el sillón para que quede apoyado sobre los descansabrazos y la parte superior del respaldo. Los conectores se encuentran en la parte trasera del sillón debajo del asiento (FIGURA 4).
4. Identifique los tres conectores eléctricos.
 - Los dos conectores redondos más grandes son para la conexión del control remoto (FIGURA 5).
 - El conector redondo más pequeño es para conectar el transformador (FIGURA 5).

(Instrucciones para armar, continuación)

Instrucciones para armar el sillón de masaje, térmico reclinable con dos motores La-Z-Touch®

FIGURA 1



FIGURA 2



El respaldo y los soportes de la estructura no están acoplados. Retire el respaldo y vuelva a instalarlo.

FIGURA 3

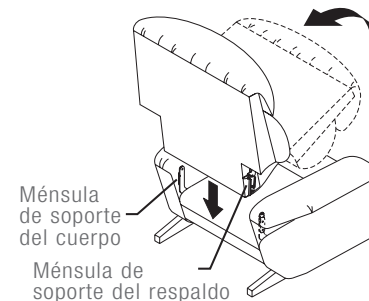

FIGURA 4



FIGURA 5

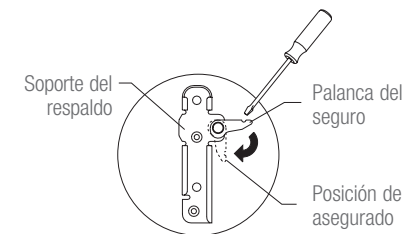

Instrucciones para armar el sillón de masaje, térmico reclinable con dos motores La-Z-Touch®

5. Alinee los puntos blancos en los conectores redondos grandes para el control remoto y empuje los conectores para juntarlos. Cierre la cubierta para asegurar la conexión del control remoto (FIGURA 6).
6. Enchufe el conector del transformador en el conector redondo más pequeño. Asegúrese de que los conectores estén afianzados de manera segura (FIGURA 7).

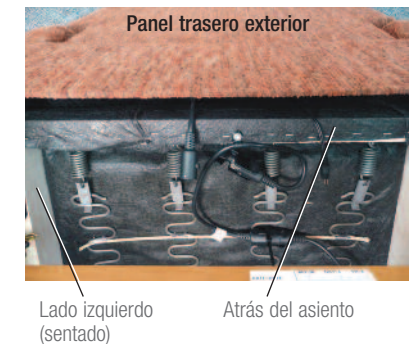
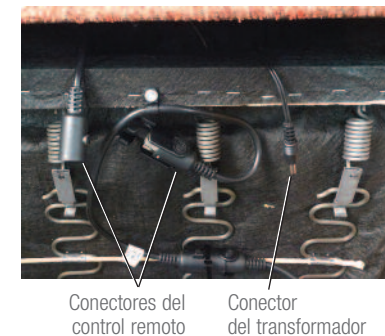
ADVERTENCIA – Para reducir el riesgo de lesiones graves:

- Revise una vez por mes el estado del transformador, los cordones, enchufes y conectores eléctricos. Mantenga el transformador y cordones eléctricos alejados de fuentes de calor. Nunca opere la unidad si tiene un transformador, cordón, enchufe o conector eléctrico dañado. Comuníquese con su distribuidor de La-Z-Boy® si necesita servicio.
- No permita que el cordón eléctrico quede comprimido entre las partes en movimiento o entre el marco y el piso. No coloque el cordón debajo de la alfombra o en una ubicación en donde se puede desgastar.

7. Aleje el cordón de la base y regrese cuidadosamente el sillón a la posición recta. Asegúrese que el cordón no esté comprimido en partes en movimiento o debajo de la base (FIGURA 8).

ADVERTENCIA – Para reducir el riesgo de lesiones graves:

- Asegúrese que el respaldo y descansapiernas tengan suficiente espacio para su operación. Coloque tapetes y mesas de forma que el descansapiernas pueda extenderse sin que haga contacto con los mismos.

8. Elija una ubicación para el sillón que esté cerca de un tomacorriente. Continúe con las instrucciones de operación.

AVISO: Para que no se dañen los conectores o cordones, es importante liberar todas las conexiones antes de retirar el respaldo.

9. Para retirar el respaldo, desenchufe el transformador del tomacorriente e invierta los pasos de las instrucciones de armado.

Instrucciones para armar el sillón de masaje, térmico reclinable con dos motores La-Z-Touch®

FIGURA 6



Conexión del control remoto

FIGURA 7

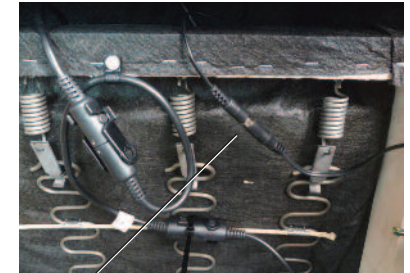

Conexión del transformador

FIGURA 8



Transformador

Instrucciones de operación del sillón de masaje, térmico reclinable con dos motores La-Z-Touch®

⚠ PELIGRO – Para reducir el riesgo de choque eléctrico, lesiones graves o la muerte:

- Enchufe directamente en un tomacorriente en la pared. No utilice un cordón de extensión, un adaptador o protector de sobretensión.

⚠ ADVERTENCIA – Para reducir el riesgo de lesiones graves:

- Siéntese lentamente en la unidad. Para evitar que se vuelque, no se arroje contra el respaldo. Recline o enderece la unidad lentamente después de asegurarse que no hayan niños o mascotas en las cercanías.
- Para levantarse de la unidad y no tropezar, regrese el respaldo a su posición vertical y pliegue el descansapiernas.

Enchufe el transformador de calor y masaje de dos motores directamente a un tomacorriente de pared. Asegúrese de que hay suficiente holgura en el cordón que va del sillón al tomacorriente para permitir que el sillón se pueda mecer y reclinar. Nunca estire ni tense el cordón.

Los sistemas térmico y de masaje tienen un temporizador automático que apagará las funciones de calor y masaje después de aproximadamente 30 minutos de operación. Estos sistemas permanecerán apagados por 7-1/2 minutos. Si se selecciona masaje o calefacción antes de terminarse el período de enfriamiento, destellará ya sea el botón PWR o el de HI o LO de calefacción alta o baja. Después de los 7-1/2 minutos de enfriamiento, usted podrá operar la función de masaje o calefacción durante otro ciclo de 30 minutos.

- Presione el botón PWR o uno de los botones de zona (1 ó 2) para comenzar el masaje.
 - Presione el botón PWR para un masaje de 15 minutos; la luz del botón PWR cambia a verde cuando se activa el masaje de 15 minutos.
 - Presione por 3 segundos el botón PWR para un masaje de 30 minutos; la luz del botón PWR cambia a naranja cuando se activa el masaje de 30 minutos.
- Presione el botón LO o HI (baja o alta) para encender la calefacción. La luz del botón LO cambia a naranja cuando se activa baja calefacción y la luz del botón HI cambia a roja cuando se activa alta calefacción. La calefacción funcionará durante 30 minutos y puede ser utilizada sin la función de masaje.
- Cuando haya terminado, empuje el botón PWR y el botón LO o HI (si está activado) para apagar los sistemas.
- Después de un apagón eléctrico o interrupción del servicio, el sillón regresará a la condición apagada.

Recomendamos que desenchufe el transformador si no estará en su residencia durante un período prolongado.

Especificaciones del transformador para masaje, térmico con dos motores La-Z-Touch

Entrada: 120V AC 60Hz 30W

Salida: 12V AC 1500 mA

Instrucciones de operación del sillón de masaje, térmico reclinable con dos motores La-Z-Touch®



⚠ ADVERTENCIA – Para reducir el riesgo de lesiones graves:

- No utilice la unidad si el control eléctrico está dañado o mojado. No utilice la unidad si se ha sumergido el control remoto en agua u otro líquido. Comuníquese con su distribuidor de La-Z-Boy® si necesita servicio.

Instrucciones para armar el sillón de masaje, térmico reclinable con seis motores La-Z-Touch®

⚠ ADVERTENCIA – Para reducir el riesgo de lesiones:

- No opere la unidad antes de haber instalado y asegurado el respaldo.

AVISO: No enchufe antes de lo indicado.

1. El transformador está asegurado al oscilador del asiento. Corte cuidadosamente el amarre del cable y retire el transformador.
2. Instale el respaldo.
 - Coloque el respaldo a través de los brazos del sillón. Levante el respaldo a un leve ángulo y alinee los soportes del respaldo con los soportes de la estructura (FIGURA 1).
 - Ponga el respaldo sobre la estructura asegurándose que el respaldo y los soportes en la estructura estén completamente acoplados.
 - Párese detrás del sillón y gire el respaldo de un lado al otro para asegurarse que el respaldo está instalado correctamente, con ambos juegos de soportes del respaldo y de la estructura acoplados. Si uno o ambos lados se mueven fuera de su lugar es porque los soportes no están acoplados (FIGURA 2). Retire el respaldo y repita los pasos anteriores.
 - Si no puede instalar el respaldo correctamente, comuníquese con su distribuidor La-Z-Boy® para solicitar asistencia.
 - Con un destornillador, empuje hacia abajo las palancas de seguro para asegurar los soportes (FIGURA 3).
3. Para acceder a los conectores, incline levemente hacia delante el sillón para que quede apoyado sobre los descansabrazos y la parte superior del respaldo. Los conectores se encuentran en la parte trasera del sillón debajo del asiento (FIGURA 4).
4. Identifique los cinco conectores eléctricos.
 - Los dos conectores redondos más grandes son para la conexión del control remoto (FIGURA 5).
 - El conector redondo más pequeño es para conectar el transformador (FIGURA 5).
 - Los dos conectores rectangulares amarillos son para la conexión del motor de masaje (FIGURA 6).

(Instrucciones para armar, continuación)

Instrucciones para armar el sillón de masaje, térmico reclinable con seis motores La-Z-Touch®

FIGURA 1



FIGURA 2



El respaldo y los soportes de la estructura no están acoplados. Retire el respaldo y vuelva a instalarlo.

FIGURA 3

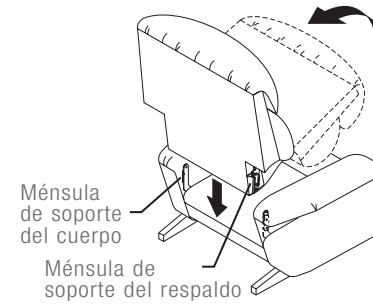

FIGURA 4



FIGURA 5

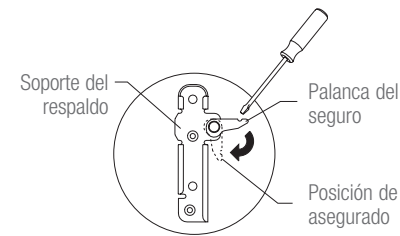

FIGURA 6



Instrucciones para armar el sillón de masaje, térmico reclinable con seis motores La-Z-Touch®

5. Alinee los puntos blancos en los conectores redondos grandes para el control remoto y empuje los conectores para juntarlos. Cierre la cubierta para asegurar la conexión del control remoto (FIGURA 7).
6. Presione los dos conectores rectangulares amarillos juntos hasta que traben (FIGURA 8).
7. Enchufe el conector del transformador en el conector redondo más pequeño. Asegúrese de que los conectores estén afianzados de manera segura (FIGURA 9).

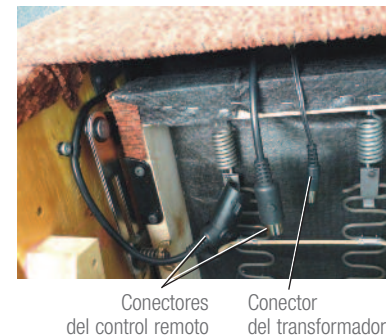
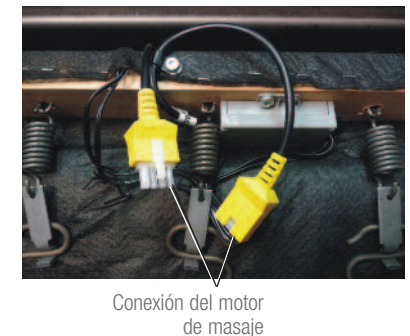
ADVERTENCIA – Para reducir el riesgo de lesiones graves:

- Revise una vez por mes el estado del transformador, los cordones, enchufes y conectores eléctricos. Mantenga el transformador y cordones eléctricos alejados de fuentes de calor. Nunca opere la unidad si tiene un transformador, cordón, enchufe o conector eléctrico dañado. Comuníquese con su distribuidor de La-Z-Boy® si necesita servicio.
- No permita que el cordón eléctrico quede comprimido entre las partes en movimiento o entre el marco y el piso. No coloque el cordón debajo de la alfombra o en una ubicación en donde se puede desgastar.

8. Aleje el cordón de la base y regrese cuidadosamente el sillón a la posición recta. Asegúrese que el cordón no esté comprimido en partes en movimiento o debajo de la base (FIGURA 10).

ADVERTENCIA – Para reducir el riesgo de lesiones graves:

- Asegúrese que el respaldo y descansapiernas tengan suficiente espacio para su operación. Coloque tapetes y mesas de forma que el descansapiernas pueda extenderse sin que haga contacto con los mismos.

9. Elija una ubicación para el sillón que esté cerca de un tomacorriente. Continúe con las *instrucciones de operación*.

AVISO: Para que no se dañen los conectores o cordones, es importante liberar todas las conexiones antes de retirar el respaldo.

10. Para retirar el respaldo, desenchufe el transformador del tomacorriente e invierta los pasos de las *instrucciones de armado*.

Instrucciones para armar el sillón de masaje, térmico reclinable con seis motores La-Z-Touch®

FIGURA 7



Conexión del control remoto

FIGURA 8

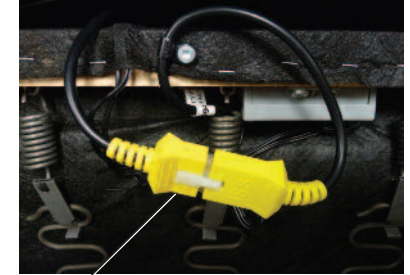

Conexión del motor de masaje

FIGURA 9



Conexión del transformador

FIGURA 10



Transformador

Instrucciones de operación del sillón de masaje, térmico reclinable con seis motores La-Z-Touch®

⚠ PELIGRO – Para reducir el riesgo de choque eléctrico, lesiones graves o la muerte:

- Enchufe directamente en un tomacorriente en la pared. No utilice un cordón de extensión, un adaptador o protector de sobretensión.

⚠ ADVERTENCIA – Para reducir el riesgo de lesiones graves:

- Siéntese lentamente en la unidad. Para evitar que se vuelque, no se arroje contra el respaldo. Recline o enderece la unidad lentamente después de asegurarse que no hayan niños o mascotas en las cercanías.
- Para levantarse de la unidad y no tropezar regrese el respaldo a su posición vertical y pliegue el descansapiernas.

Enchufe el transformador de calor y masaje de seis motores directamente a un tomacorriente de pared. *Asegúrese de que haya suficiente holgura en el cordón que va del sillón al tomacorriente para permitir que el sillón se pueda mecer y reclinarse. Nunca estire ni tense el cordón.*

Los sistemas térmico y de masaje tienen un temporizador automático que apagará las funciones de calor y masaje después de aproximadamente 30 minutos de operación. Estos sistemas permanecerán apagados por 7-1/2 minutos. Si se selecciona masaje o calefacción antes de terminarse el período de enfriamiento, destellará ya sea el botón PWR o el de HI o LO de calefacción alta o baja. Después de los 7-1/2 minutos de enfriamiento, usted podrá operar la función de masaje o calefacción durante otro ciclo de 30 minutos.

- Presione el botón PWR o uno de los botones de zona (1, 2 ó 3) para comenzar el masaje.
 - Presione el botón PWR para un masaje de 15 minutos; la luz del botón PWR cambia a verde cuando se activa el masaje de 15 minutos.
 - Presione por tres segundos el botón PWR para un masaje de 30 minutos; la luz del botón PWR cambia a naranja cuando se activa el masaje de 30 minutos.
- Presione el botón LO o HI (baja o alta) para encender la calefacción. La luz del botón LO cambia a naranja cuando se activa baja calefacción y la luz del botón HI cambia a roja cuando se activa alta calefacción. La calefacción funcionará durante 30 minutos y puede ser utilizada sin la función de masaje.
- Cuando haya terminado, empuje el botón PWR y el botón LO o HI (si está activado) para apagar los sistemas.
- Después de un apagón eléctrico o interrupción del servicio, el sillón regresará a la condición apagada.

Recomendamos que desenchufe el transformador si no estará en su residencia durante un período prolongado.

Especificaciones del transformador para masaje, térmico con seis motores La-Z-Touch

Entrada: 120V AC 60Hz 36W

Salida: 12V AC 2000mA

Instrucciones de operación del sillón de masaje, térmico reclinable con seis motores La-Z-Touch®

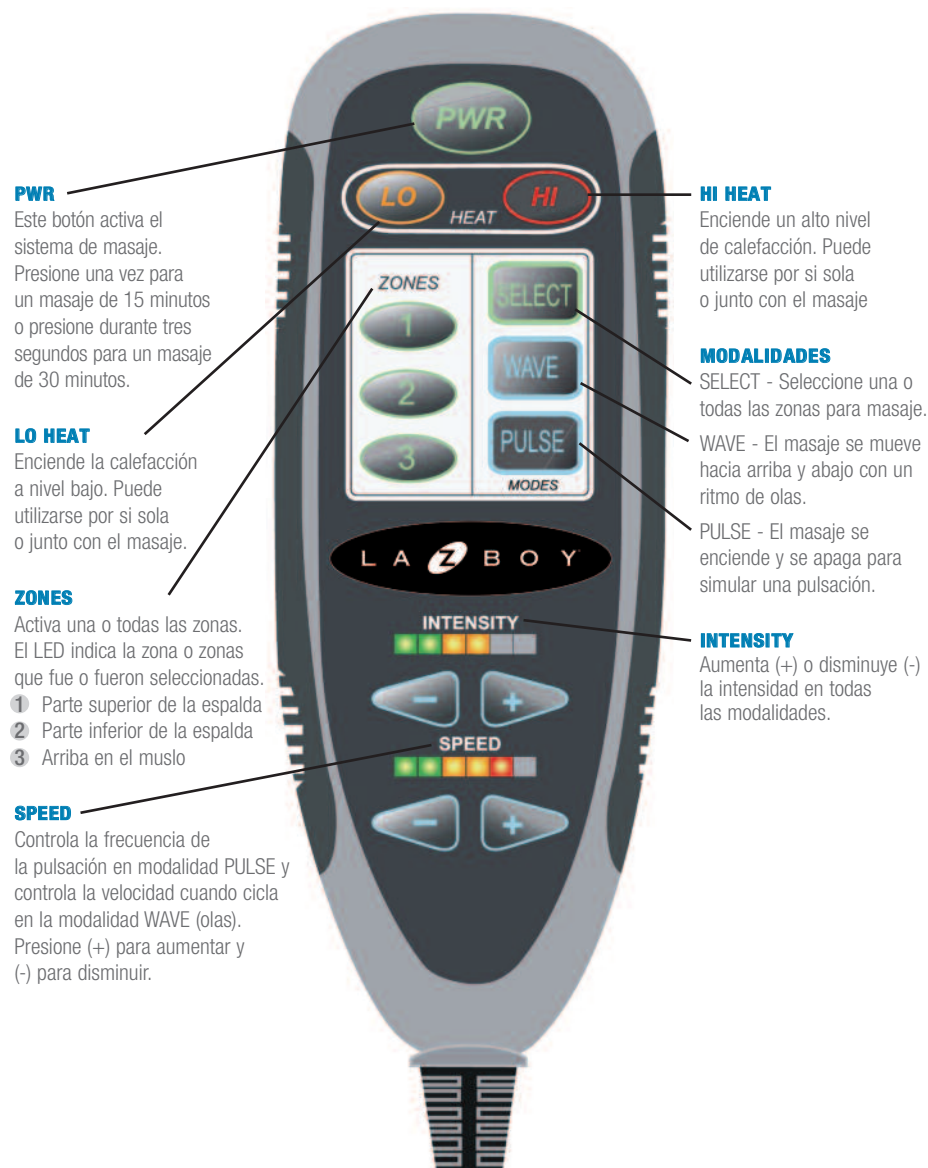

⚠ ADVERTENCIA – Para reducir el riesgo de lesiones graves:

- No utilice la unidad si el control eléctrico está dañado o mojado. No utilice la unidad si se ha sumergido el control remoto en agua u otro líquido. Comuníquese con su distribuidor de La-Z-Boy® si necesita servicio.

Instrucciones para armar el sillón de masaje, térmico reclinable con diez motores La-Z-Touch®

⚠ ADVERTENCIA – Para reducir el riesgo de lesiones:

- No opere la unidad antes de haber instalado y asegurado el respaldo.

AVISO: No enchufe antes de lo indicado.

1. El transformador está asegurado al oscilador del asiento. Corte cuidadosamente el amarre del cable y retire el transformador.
2. Instale el respaldo.
 - Coloque el respaldo a través de los descansabrazos del sillón. Levante el respaldo a un leve ángulo y alinee los soportes del respaldo con los soportes de la estructura (FIGURA 1).
 - Ponga el respaldo sobre la estructura asegurándose que el respaldo y los soportes en la estructura estén completamente acoplados.
 - Párese detrás del sillón y gire el respaldo de un lado al otro para asegurarse que el respaldo está instalado correctamente, con ambos juegos de soportes del respaldo y de la estructura acoplados. Si uno o ambos lados se mueven fuera de su lugar es porque los soportes no están acoplados (FIGURA 2). Retire el respaldo y repita los pasos anteriores.
 - Si no puede instalar el respaldo correctamente, comuníquese con su distribuidor La-Z-Boy® para solicitar asistencia.
 - Con un destornillador, empuje hacia abajo las palancas de seguro para asegurar los soportes (FIGURA 3).
3. Para acceder a los conectores, incline levemente hacia delante el sillón para que quede apoyado sobre los descansabrazos y la parte superior del respaldo. Los conectores se encuentran en la parte trasera del sillón debajo del asiento (FIGURA 4).
4. Identifique los cinco conectores eléctricos.
 - Los dos conectores redondos más grandes son para la conexión del control remoto (FIGURA 5).
 - El conector redondo más pequeño es para conectar el transformador (FIGURA 5).
 - Los dos conectores rectangulares amarillos son para la conexión del motor de masaje (FIGURA 6).

(Instrucciones para armar, continuación)

Instrucciones para armar el sillón de masaje, térmico reclinable con diez motores La-Z-Touch®

FIGURA 1



FIGURA 2



El respaldo y los soportes de la estructura no están acoplados. Retire el respaldo y vuelva a instalarlo.

FIGURA 3

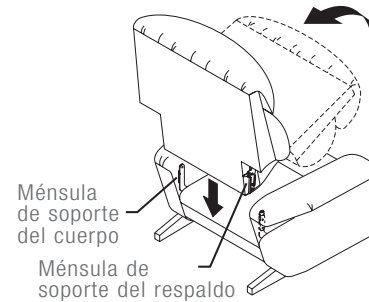

FIGURA 4



FIGURA 5

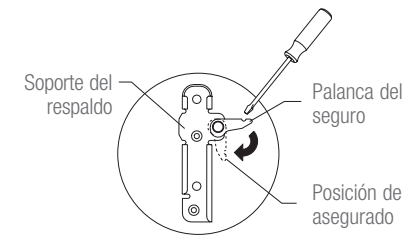

Conectores del control remoto Conector del transformador

FIGURA 6



Conexión del motor de masaje

Instrucciones para armar el sillón de masaje, térmico reclinable con diez motores La-Z-Touch®

5. Alinee los puntos blancos en los conectores redondos grandes para el control remoto y empuje los conectores para juntarlos. Cierre la cubierta para asegurar la conexión del control remoto (FIGURA 7).
6. Presione los dos conectores rectangulares amarillos juntos hasta que traben (FIGURA 8).
7. Enchufe el conector del transformador en el conector redondo más pequeño. Asegúrese de que los conectores estén afianzados de manera segura (FIGURA 9).

ADVERTENCIA – Para reducir el riesgo de lesiones graves:

- Revise una vez por mes el estado del transformador, los cordones, enchufes y conectores eléctricos. Mantenga el transformador y cordones eléctricos alejados de fuentes de calor. Nunca opere la unidad si tiene un transformador, cordón, enchufe o conector eléctrico dañado. Comuníquese con su distribuidor de La-Z-Boy® si necesita servicio.
- No permita que el cordón eléctrico quede comprimido entre las partes en movimiento o entre el marco y el piso. No coloque el cordón debajo de la alfombra o en una ubicación en donde se puede desgastar.

8. Aleje el cordón de la base y regrese cuidadosamente el sillón a la posición recta. Asegúrese que el cordón no esté comprimido en partes en movimiento o debajo de la base (FIGURA 10).

ADVERTENCIA – Para reducir el riesgo de lesiones graves:

- Asegúrese que el respaldo y descansapiernas tengan suficiente espacio para su operación. Coloque tapetes y mesas de forma que el descansapiernas pueda extenderse sin que haga contacto con los mismos.

9. Elija una ubicación para el sillón que esté cerca de un tomacorriente. Continúe con las *instrucciones de operación*.

AVISO: Para que no se dañen los conectores o cordones, es importante liberar todas las conexiones antes de retirar el respaldo.

10. Para retirar el respaldo, desenchufe el transformador del tomacorriente e invierta los pasos de las *instrucciones de armado*.

Instrucciones para armar el sillón de masaje, térmico reclinable con diez motores La-Z-Touch®

FIGURA 7



Conexión del control remoto

FIGURA 8



Conexión del motor de masaje

FIGURA 9



Conexión del transformador

FIGURA 10



Transformador

Instrucciones de operación del sillón de masaje, térmico reclinable con diez motores La-Z-Touch®

⚠ PELIGRO – Para reducir el riesgo de choque eléctrico, lesiones graves o la muerte:

- Enchufe directamente en un tomacorriente en la pared. No utilice un cordón de extensión, un adaptador o protector de sobretensión.

⚠ ADVERTENCIA – Para reducir el riesgo de lesiones graves:

- Siéntese lentamente en la unidad. Para evitar que se vuelque, no se arroje contra el respaldo. Recline o enderece la unidad lentamente después de asegurarse que no hayan niños o mascotas en las cercanías.
- Para levantarse de la unidad y no tropezar regrese el respaldo a su posición vertical y pliegue el descansapiernas.

Enchufe el transformador de calor y masaje de diez motores directamente a un tomacorriente de pared. Asegúrese de que hay suficiente holgura en el cordón que va del sillón al tomacorriente para permitir que el sillón se pueda mecer y reclinar. Nunca estire ni tense el cordón.

Los sistemas térmico y de masaje tienen un temporizador automático que apagará las funciones de calor y masaje después de aproximadamente 30 minutos de operación. Estos sistemas permanecerán apagados por 7-1/2 minutos. Si se selecciona masaje o calefacción antes de terminarse el período de enfriamiento, destellará ya sea el botón PWR o el de HI o LO de calefacción alta o baja por cinco segundos, dependiendo de su selección. Después de los 7-1/2 minutos de enfriamiento, usted podrá operar la función de masaje o calefacción durante otro ciclo de 30 minutos.

- Presione el botón PWR o uno de los botones de zona (1, 2, 3, 4 ó 5) para comenzar el masaje.
 - Presione el botón PWR para un masaje de 15 minutos; la luz del botón PWR cambia a verde cuando se activa el masaje de 15 minutos.
 - Presione por tres segundos el botón PWR para un masaje de 30 minutos; la luz del botón PWR cambia a naranja cuando se activa el masaje de 30 minutos.
- Presione el botón LO o HI (baja o alta) para encender la calefacción. La luz del botón LO cambia a naranja cuando se activa baja calefacción y la luz del botón HI cambia a roja cuando se activa alta calefacción. La calefacción funcionará durante 30 minutos y puede ser utilizada sin la función de masaje.
- Cuando haya terminado, empuje el botón PWR y el botón LO o HI (si está activado) para apagar los sistemas.
- Después de un apagón eléctrico o interrupción del servicio, el sillón regresará a la condición apagada.

Recomendamos que desenchufe el transformador si no estará en su residencia durante un período prolongado.

Especificaciones del transformador para masaje, térmico con diez motores La-Z-Touch

Entrada: 120V AC 60Hz 36W

Salida: 12V AC 2000mA

Instrucciones de operación del sillón de masaje, térmico reclinable con diez motores La-Z-Touch®



⚠ ADVERTENCIA – Para reducir el riesgo de lesiones graves:

- No utilice la unidad si el control eléctrico está dañado o mojado. No utilice la unidad si se ha sumergido el control remoto en agua u otro líquido. Comuníquese con su distribuidor de La-Z-Boy® si necesita servicio.

Instrucciones para localizar fallas del sillón de masaje, térmico reclinable La-Z-Touch®

⚠ ADVERTENCIA – Para reducir el riesgo de lesiones graves:

- No intente desarmar o dar servicio a la bomba o al motor. No hay piezas dentro de la unidad a las que se puede dar servicio. Comuníquese con su distribuidor de La-Z-Boy® para obtener información sobre el servicio.
- Revise una vez por mes el estado del transformador, los cordones, enchufes y conectores eléctricos. Mantenga el transformador y cordones eléctricos alejados de fuentes de calor. Nunca opere la unidad si tiene un transformador, cordón, enchufe o conector eléctrico dañado. Comuníquese con su distribuidor de La-Z-Boy® si necesita servicio.

Localización de fallas de las funciones de masaje y calefacción

No hay requerimientos de reparación o mantenimiento por parte del usuario. Si la función de calor o masaje no funciona:

1. Asegúrese de que la operación del temporizador automático no se ha activado. Presione el botón PWR (encendido) para reiniciar el masaje. Presione el botón HI o LO (alta o baja) para reiniciar la calefacción.
2. Asegúrese de que el transformador esté enchufado a un tomacorriente.
3. Asegúrese de que el tomacorriente está funcionando. Por ejemplo, asegúrese de que no hay fusibles quemados o interruptores de circuitos desconectados.
4. Asegúrese de que todos los conectores están asegurados, consulte las instrucciones de armado.
5. Asegúrese de que los cordones eléctricos no estén doblados o comprimidos. Asegúrese de que el cordón eléctrico o el enchufe no está dañado.

Si el sistema de masaje aún no opera correctamente, comuníquese con su distribuidor para obtener instrucciones sobre cómo devolver la unidad para una evaluación y reparación. Excepto por el reemplazo del transformador, nunca intente realizar ninguna reparación o ajuste usted mismo.

Reemplazo del transformador

Si es necesario reemplazar el transformador:

1. Desenchufe el transformador del tomacorriente.
2. Localice la conexión del transformador, vea las instrucciones de armado. Tire suavemente de los conectores para desacoplarlos.
3. Inserte el conector del transformador nuevo en el conector correspondiente, vea las instrucciones de armado. Asegúrese que los conectores estén asegurados sin ningún espacio entre ellos.

Instrucciones para ajustar la tensión de reclinado

⚠ ADVERTENCIA – Para reducir el riesgo de lesiones:

- Esta unidad está equipada con una característica para ajuste de tensión del mecanismo de reclinado que fue fijado en la fábrica. Usted puede modificar la tensión a su gusto personal. Para evitar que se vuelque y para asegurar la estabilidad, no opere la unidad con las tuercas de mariposa de ajuste flojas completamente.

AVISO: Para reducir el riesgo de ocasionar daños al producto:

- Asegúrese que el descansapiernas esté plegado antes de inclinar el sillón hacia delante para ajustar la tensión.
- No apriete completamente las tuercas de mariposa porque puede causar daños. Después de hacer ajustes, los resortes de tensión no deben estar completamente comprimidos. Si esto ocurre, se debe aflojar las tuercas de mariposa girándolas a contrarreloj por un mínimo de ½ vuelta para evitar daños al conjunto de resorte de tensión.
- No suelte completamente las tuercas de mariposa. El resorte no se debe deslizar sobre el perno después de hacer los ajustes. Si el resorte se desliza sobre el perno, apriete la tuerca de mariposa una media vuelta en el sentido de las manecillas del reloj después que el resorte deja de deslizarse sobre el perno.
- Ajuste las dos tuercas de mariposa en forma pareja.

Instrucciones para ajustar la tensión de reclinado:

Usted puede ajustar la tensión del mecanismo de reclinado especialmente para su cuerpo.

1. Desenchufe el transformador del tomacorriente. Voltee suavemente el sillón reclinable hacia adelante para que se apoye sobre sus descansabrazos y la parte superior del respaldo. Localice las tuercas de mariposa, una de cada lado, que se encuentran hacia la parte trasera del sillón reclinable debajo del asiento reclinable (a continuación se muestra solamente un lado).
2. Ajuste la tensión girando las tuercas de mariposa en incrementos de ¼ de vuelta hasta alcanzar el ajuste deseado.
 - Una persona de talla más alta o de mayor peso puede aumentar la tensión de reclinado girando las tuercas de mariposa en el sentido de las manecillas del reloj.
 - Una persona de talla menor puede reducir la tensión de reclinado girando las tuercas de mariposa a contrarreloj.
3. Regrese el sillón reclinable a la posición recta y compruebe la nueva configuración. Realice ajustes adicionales si fuese necesario, repitiendo estos pasos. Enchufe el transformador directamente a un tomacorriente de pared.



Instrucciones de operación del descansapiernas de tres posiciones

ADVERTENCIA – Para reducir el riesgo de lesiones graves:

- Asegúrese que el respaldo y descansapiernas tengan suficiente espacio para su operación. Coloque tapetes y mesas de forma que el descansapiernas pueda extenderse sin que haga contacto con los mismos.
- Para levantarse de la unidad y no tropezar regrese el respaldo a su posición vertical y pliegue el descansapiernas.

AVISO: Para reducir el riesgo de ocasionar daños al producto:

- El mecanismo se dañará si se fuerza el descansapiernas para cerrarlo desde la primera o segunda posición. Se debe extender el descansapiernas a la tercera posición y entonces se puede plegarlo.

Para operar el descansapiernas

1. Su sillón reclinable tiene un descansapiernas de tres posiciones asegurables para su confort. Simplemente gire la manija para operar el descansapiernas (FIGURA 1). Usted se puede detener en una de las tres posiciones que prefiera. La primera posición tiene una ligera inclinación para comodidad al leer (FIGURA 2). La segunda posición es un poco más inclinada para comodidad al mirar televisión (FIGURA 3). La tercera posición es completamente extendida para relajar completamente el cuerpo (FIGURA 4). Para bajar el descansapiernas, gire la manija a contrarreloj hasta la posición completamente extendida y luego gírela en sentido de las manecillas del reloj hasta la posición completamente plegada.
2. Se puede reclinar el respaldo con el descansapiernas extendido o plegado. Para reclinar, haga presión contra el respaldo. Siéntese erguido para que el respaldo regrese a la posición recta.
3. El respaldo debe estar recto y el descansapiernas plegado antes de que usted se levante del sillón.

Para usar el descansapiernas

Se puede reclinar todo el sillón mientras el descansapiernas está en uso. Al mover el peso de su cuerpo hacia atrás el sillón se reclina hacia atrás y le proporciona varias posiciones diferentes.

FIGURA 1

POSICIÓN
CERRADA



FIGURA 2

1ª POSICIÓN



FIGURA 3

2ª POSICIÓN



FIGURA 4

3ª POSICIÓN



Guía para colocación de muebles

ADVERTENCIA – Para reducir el riesgo de lesiones graves:

- Proporcione suficiente espacio para la operación del respaldo y del apoyapiernas. Coloque mesas y tapetes de forma que se pueda extender completamente el apoyapiernas sin que tenga rozaduras o interferencia.

Guía para colocación de muebles

Para colocar el sillón a la distancia correcta de la pared, recline completamente el sillón y permita un mínimo de 5,2 centímetros entre la parte superior del respaldo y la pared (FIGURA 1).

Tenga cuidado para que mesas y otros elementos se encuentren a una distancia suficiente para que no interfieran con la operación del descansapiernas. Una mesa en un lugar incorrecto puede hacer que el ocupante quede atrapado en el sillón, como se ilustra en la (FIGURA 2). Se debe proporcionar suficiente espacio para que se pueda extender completamente el descansapiernas antes de plegarse. Vea las instrucciones de operación del descansapiernas de 3 posiciones.

FIGURA 1



FIGURA 2



Félicitations!

Vous êtes désormais propriétaire d'un fauteuil inclinable massage chaleur de pointe La-Z-Touch^{MD} signé La-Z-Boy^{MD}.

Vous venez d'acheter un des meubles rembourrés les plus perfectionnés de l'industrie du meuble en Amérique du 80 ans d'expérience dans la fabrication de meubles de qualité. La-Z-Boy^{MD} est fière de sa gamme de produits et de son savoir-faire. Nous savons que vous ressentirez la même fierté quand vous profiterez du confort et de l'allure de votre nouveau mobilier.

IMPORTANT

Bien lire les instructions avant d'utiliser votre fauteuil inclinable massage chaleur LaZTouch.^{MD}
À conserver pour usage ultérieur.

Table des matières

Règles de sécurité importantes	56-57
Montage du fauteuil inclinable massage chaleur 2 moteurs La-Z-Touch ^{MD}	58-61
Fonctionnement du fauteuil inclinable massage chaleur 2 moteurs La-Z-Touch ^{MD}	62-63
Montage du fauteuil inclinable massage chaleur 6 moteurs La-Z-Touch ^{MD}	64-67
Fonctionnement du fauteuil inclinable massage chaleur 6 moteurs La-Z-Touch ^{MD}	68-69
Montage du fauteuil inclinable massage chaleur 10 moteurs La-Z-Touch ^{MD}	70-73
Fonctionnement du fauteuil inclinable massage chaleur 10 moteurs La-Z-Touch ^{MD}	74-75
Dépannage pour le fauteuil inclinable massage chaleur La-Z-Touch ^{MD}	76
Réglage de la tension d'inclinaison	77
Fonctionnement du repose-jambes à 3 réglages	78
Comment disposer vos meubles	79

Règles de sécurité importantes

Important : bien lire les instructions avant l'utilisation.

DANGER – Pour réduire les risques de choc électrique, de blessures graves ou de mort :

- Débrancher la fiche électrique de la prise murale avant de nettoyer, déplacer le meuble ou en faire le service ou lorsqu'il n'est pas utilisé pendant une période prolongée.
- Ne pas utiliser ce produit s'il est mouillé, dans l'eau, près de l'eau ou de tout autre liquide. Ne pas manipuler la fiche ou la télécommande avec les mains mouillées.
- Pour prévenir la suffocation, garder les sacs de plastique loin des enfants.
- Brancher directement dans une prise murale. Ne pas utiliser de rallonge, d'adaptateur ou de limiteur de surtension.

AVERTISSEMENT – Pour réduire le risque de brûlures, d'incendie, de choc électrique, de blessures graves ou de mort :

- Garder vos meubles rembourrés loin des flammes ou des cigarettes allumées. Ils peuvent brûler rapidement en présence de gaz toxique et de fumée épaisse.
- Une supervision étroite est nécessaire quand ce produit est utilisé par des enfants ou des personnes handicapées.
- Vous asseoir lentement sur le meuble. Pour éviter qu'il bascule, ne pas lancer votre poids contre le dossier. Y aller lentement quand vous vous inclinez ou remettez en position verticale, et vous assurer qu'il n'y a pas d'enfant ou d'animal de compagnie à proximité.
- Ce produit compte plusieurs pièces mobiles et peut causer des blessures graves s'il n'est pas utilisé correctement. Garder les mains, les doigts et toute autre partie du corps loin du mécanisme. Pour réduire le risque de coincer la tête ou d'autres blessures, éloigner les enfants et les animaux des ouvertures et des pièces mobiles qui se trouvent dans le meuble ou autour de celui-ci.
- Seul l'occupant doit faire fonctionner le meuble. Ne jamais tenter d'ouvrir le repose-jambes en tirant dessus.
- Ne jamais se tenir debout, s'asseoir ou mettre un poids excessif sur les bras, le dossier ou le repose-jambes ouvert.
- Pour sortir du meuble en toute sécurité et pour éviter de trébucher, relever le dossier et fermer le repose-jambes.
- Ne pas utiliser ce produit s'il est endommagé. Ne pas utiliser d'accessoires ou d'éléments substitués.
- Ce produit est exclusivement réservé à un usage résidentiel intérieur.
- Prévoir un parcours sans obstructions pour faire fonctionner le fauteuil, le dossier et le repose-jambes. Placer les tables et les carpettes assez loin pour que le repose-jambes puisse s'ouvrir complètement sans frottement ni obstruction.
- Vérifier tous les mois l'état des transformateurs électriques, rallonges, fiches et connecteurs. Éloigner les transformateurs électriques et les rallonges des sources de chaleur. Ne jamais faire fonctionner le meuble si le transformateur électrique, le cordon d'alimentation, la fiche ou les connecteurs sont endommagés. Communiquer avec votre détaillant La-Z-Boy^{MD} pour le service.
- Ne pas utiliser si la commande électrique est endommagée ou mouillée. Ne pas utiliser le meuble si la commande manuelle est tombée dans l'eau ou dans tout autre liquide. Communiquer avec votre détaillant La-Z-Boy^{MD} pour le service.

Conserver ces instructions

Règles de sécurité importantes

Important : bien lire les instructions avant l'utilisation.

- Ce produit n'est pas conçu pour servir de dispositif de santé.
- Les utilisateurs de dispositifs médicaux doivent communiquer avec leur fournisseur de soins de santé avant d'utiliser ce produit. Ne pas utiliser ce produit si vous avez des problèmes de circulation, si vous êtes immobilisé ou ne pouvez ressentir la chaleur, sauf sur avis de votre fournisseur de soins de santé.
- Ne pas utiliser ce produit en présence de produits en aérosol (vaporisateurs) où si on administre de l'oxygène.
- Ne pas faire fonctionner le meuble avant d'avoir installé et bloqué le dossier.
- Avant de déplacer le produit, débrancher la fiche électrique de la prise murale et bloquer le mécanisme pour l'empêcher de s'ouvrir soudainement ou de bouger. Ne jamais déplacer le meuble par le mécanisme, le repose-jambes, la poignée, le dossier inclinable ou la base pivotante.
- Ce meuble est doté d'un réglage de tension pour le mécanisme d'inclinaison, pré-réglé en usine. Vous pouvez personnaliser ce réglage. Pour éviter de faire basculer le meuble et pour en assurer la stabilité, ne jamais faire fonctionner le meuble quand les écrous à oreilles qui règlent la tension sont complètement desserrés (voir les instructions touchant le réglage de la tension d'inclinaison).
- Ne jamais tenter de démonter ou entretenir la pompe ou le moteur; ils ne contiennent aucune pièce à entretenir. Communiquer avec votre détaillant La-Z-Boy^{MD} pour le service.
- Ne pas utiliser les meubles La-Z-Boy^{MD} dans un véhicule récréatif (ou autre véhicule en mouvement) pendant que le véhicule est en mouvement. Ce meuble n'est pas conçu pour protéger son occupant lors d'un accident. Bien fixer le meuble pendant que le véhicule est en mouvement pour prévenir les blessures ou les dommages lors d'un arrêt soudain.
- Ne jamais laisser le cordon d'alimentation se coincer entre les pièces mobiles ou entre la charpente et le sol. Ne pas placer le cordon sous un tapis ou dans un endroit où il pourrait s'user.
- Ne pas utiliser d'oreiller, de couverture ou autre élément semblable entre l'occupant et la surface du fauteuil quand la chaleur est activée.
- Toujours débrancher le cordon d'alimentation avant de connecter ou déconnecter la commande manuelle.
- Débrancher le cordon d'alimentation immédiatement si des odeurs ou des émanations bizarres se dégagent du fauteuil.
- Une mauvaise utilisation ou un mauvais entretien des coussins chauffants internes peut causer des brûlures. Pour éviter les brûlures, ne pas utiliser d'épingles, ne pas permettre que le coussin chauffant se mouille et ne pas retirer le revêtement du rembourrage.
- Pour réduire le risque de choc électrique, ce meuble est muni d'une fiche polarisée (une broche est plus large que l'autre). Cette fiche entre dans une prise polarisée d'une seule façon. Si la fiche n'entre pas pleinement dans la prise, inverser la fiche. Si elle n'entre toujours pas, communiquer avec un électricien autorisé pour faire installer une prise appropriée. Ne jamais modifier la fiche de quelque manière que ce soit.
- Ne jamais tenter de débrancher la fiche électrique en tirant sur le cordon d'alimentation. Toujours bien tenir la fiche et la retirer.
- Si vous donnez ce produit à quelqu'un d'autre, lui donner aussi ce manuel d'instructions.

AVIS : Pour réduire le risque de dommages au produit :

- Le mécanisme sera endommagé si on force le repose-jambes à se refermer à partir de la 1^{re} ou 2^e position. Ouvrir le repose-jambes jusqu'à la 3^e position avant de le refermer.
- Appuyer doucement sur les boutons pendant l'utilisation; éviter de frapper les boutons avec des objets durs ou pointus.

Conserver ces instructions

Montage du fauteuil inclinable massage chaleur 2 moteurs La-Z-Touch^{MD}

⚠ AVERTISSEMENT – Pour réduire le risque de blessures :

- Ne pas faire fonctionner le meuble avant d'avoir installé et bloqué le dossier.

AVIS : Ne pas brancher au mur avant que ce soit demandé.

1. Le transformateur électrique est fixé à la bascule du siège. Couper le câble d'attache avec soin et mettre le transformateur électrique de côté.
2. Installer le dossier
 - Déposer le dossier sur le bras du meuble. Soulever légèrement le dossier et aligner les fixations du dossier avec les fixations de la charpente (FIGURE 1).
 - Faire basculer le dossier sur le meuble en vous assurant que les fixations du dossier et de la charpente sont entièrement engagées.
 - Pour vous assurer que le dossier est installé correctement et que les deux jeux de fixations du dossier et de la charpente sont bien engagés, se tenir debout derrière le fauteuil et tourner le dossier d'un côté à l'autre. Si un ou deux côtés quittent leur position, les fixations ne sont pas bloquées (FIGURE 2). Retirer le dossier et répéter les étapes ci-dessus.
 - Si vous n'arrivez pas à installer correctement le dossier, communiquer avec votre détaillant La-Z-Boy pour de l'aide.
 - Bloquer les fixations en poussant sur les leviers de blocage avec un tournevis (FIGURE 3).
3. Pour accéder aux connecteurs, faire basculer doucement le meuble vers l'avant pour qu'il repose sur ses bras et le dessus du dossier. Les connecteurs se trouvent à l'arrière du fauteuil, sous l'arrière du siège (FIGURE 4).
4. Identifier les trois connecteurs électriques.
 - Les deux gros connecteurs ronds sont ceux de la commande manuelle (FIGURE 5).
 - Les deux connecteurs ronds plus petits sont ceux du transformateur électrique (FIGURE 5).

(Montage - suite)

Montage du fauteuil inclinable massage chaleur 2 moteurs La-Z-Touch^{MD}

FIGURE 1

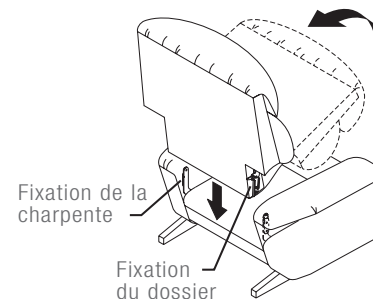

FIGURE 2



Les fixations du dossier et de la charpente de ce côté ne sont pas bloquées. Retirer le dossier et le réinstaller.

FIGURE 3

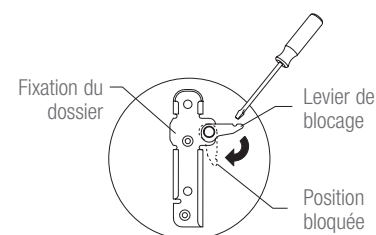

FIGURE 4

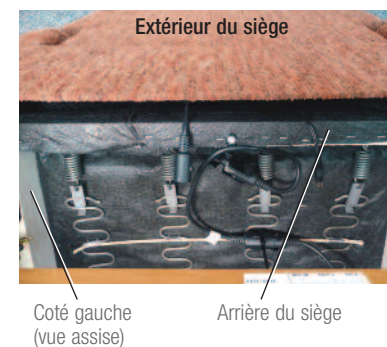
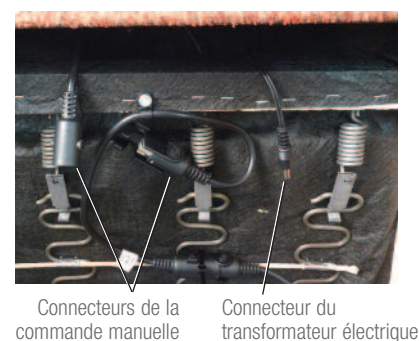

FIGURE 5



Montage du fauteuil inclinable massage chaleur 2 moteurs La-Z-Touch^{MD}

- Aligner les points blancs sur les deux gros connecteurs ronds de la commande manuelle et les pousser ensemble. Fermer le couvercle de blocage pour fixer la connexion de la commande manuelle (FIGURE 6).
- Connecter le connecteur du transformateur électrique dans le petit connecteur rond. S'assurer que les connecteurs sont bien enfoncés (FIGURE 7).

AVERTISSEMENT – Pour réduire le risque de blessures graves :

- Vérifier tous les mois l'état des transformateurs électriques, rallonges, fiches et connecteurs. Éloigner les transformateurs électriques et les rallonges des sources de chaleur. Ne jamais faire fonctionner le meuble si le transformateur électrique, le cordon d'alimentation, la fiche ou les connecteurs sont endommagés. Communiquer avec votre détaillant La-Z-Boy^{MD} pour le service.
- Ne jamais permettre que le cordon d'alimentation se coince entre les pièces mobiles ou entre la charpente et le sol. Ne pas placer le cordon sous un tapis ou dans un endroit où il pourrait s'user.

- Éloigner le cordon de la base et remettre doucement le fauteuil debout. S'assurer que le cordon n'est pas coincé dans les pièces mobiles ou sous la base (FIGURE 8).

AVERTISSEMENT – Pour réduire le risque de blessures graves :

- Prévoir un parcours sans obstructions pour faire fonctionner le dossier et le repose-jambes. Placer les tables et les carpettes assez loin pour que le repose-jambes puisse s'ouvrir complètement sans frottement ni obstruction.

- Choisir pour le fauteuil un emplacement proche d'une prise électrique. Passer à la section *Fonctionnement*.

AVIS : Pour prévenir les dommages aux connecteurs et aux cordons, il est important de déconnecter toutes les connexions avant de retirer le dossier.

- Pour retirer le dossier, débrancher le transformateur électrique de la prise électrique et inverser les étapes du *Montage*.

Montage du fauteuil inclinable massage chaleur 2 moteurs La-Z-Touch^{MD}

FIGURE 6



Connexion de la commande manuelle

FIGURE 7

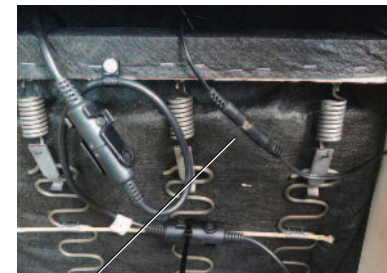

Connexion du transformateur électrique

FIGURE 8



Transformateur électrique

Fonctionnement du fauteuil inclinable massage chaleur 2 moteurs La-Z-Touch^{MD}

⚠ DANGER – Pour réduire le risque de choc électrique, de blessures graves ou de mort :

- Brancher directement dans une prise murale. Ne pas utiliser de rallonge, d'adaptateur ou de limiteur de surtension.

⚠ AVERTISSEMENT – Pour réduire le risque de blessures graves :

- Vous asseoir lentement sur le meuble. Pour éviter qu'il bascule, ne pas lancer votre poids contre le dossier. Y aller lentement quand vous vous inclinez ou remettez en position verticale, et vous assurer qu'il n'y a pas d'enfant ou d'animal de compagnie à proximité.
- Pour sortir du meuble en toute sécurité et pour éviter de trébucher, relever le dossier et fermer le repose-jambes.

Brancher le transformateur électrique du massage chaleur 2 moteurs directement dans une prise murale. S'assurer qu'il y a assez de jeu dans le cordon entre le fauteuil et la prise pour permettre le bercement et l'inclinaison. Ne jamais étirer ou forcer un cordon.

Les systèmes de massage et chaleur sont munis d'une minuterie automatique qui éteint le massage et la chaleur après environ 30 minutes d'utilisation. Les systèmes demeurent inactifs pendant 7 minutes et demie. Si vous choisissez une fonction massage ou chaleur avant la fin de cette période de refroidissement, le bouton PWR ou le bouton HI ou LO clignotent pendant 5 secondes, tout dépendant de ce que vous avez choisi. Après la période de refroidissement de 7 minutes et demie, vous pourrez faire fonctionner les systèmes de massage et chaleur pendant un autre cycle de 30 minutes.

- Appuyer sur PWR ou n'importe quel bouton ZONES (1 ou 2) pour démarrer le massage.
 - Appuyer sur PWR pour un massage de 15 minutes. Le voyant tourne au vert au moment où le massage de 15 minutes s'active.
 - Appuyer et maintenir PWR pendant 3 secondes pour un massage de 30 minutes. Le voyant tourne à l'orange quand le massage de 30 minutes est activé.
- Appuyer sur LO HEAT ou HI HEAT pour activer la chaleur. Le voyant LO passe à l'orange quand la chaleur de faible intensité est activée et le voyant HI passe au rouge quand la chaleur intense est activée. La fonction chaleur fonctionne 30 minutes et peut être utilisée avec ou sans massage.
- Quand vous avez terminé, assurez-vous d'appuyer sur PWR et sur LO ou HI (si activé) pour arrêter le système.
- Le fauteuil retourne au réglage arrêt quand le courant revient après une panne de courant ou une interruption.

Nous vous recommandons de débrancher le transformateur électrique si vous vous absentez de la maison pendant une période prolongée.

Caractéristiques du transformateur électrique du massage chaleur 2 moteurs La-Z-Touch

Entrée : 120V C.A. 60Hz 30W

Sortie : 12V C.A. 1500 mA

Fonctionnement du fauteuil inclinable massage chaleur 2 moteurs La-Z-Touch^{MD}



⚠ AVERTISSEMENT – Pour réduire le risque de blessures graves :

- Ne pas utiliser si la commande électrique est endommagée ou mouillée. Ne pas utiliser le meuble si la commande manuelle est tombée dans l'eau ou dans tout autre liquide. Communiquer avec votre détaillant La-Z-Boy^{MD} pour le service.

Montage du fauteuil inclinable massage chaleur 6 moteurs La-Z-Touch^{MD}

⚠ AVERTISSEMENT – Pour réduire le risque de blessures :

- Ne pas faire fonctionner le meuble avant d'avoir installé et bloqué le dossier.

AVIS : Ne pas brancher au mur avant que ce soit demandé.

1. Le transformateur électrique est fixé à la bascule du siège. Couper le câble d'attache avec soin et mettre le transformateur électrique de côté.
2. Installer le dossier
 - Déposer le dossier sur le bras du meuble. Soulever légèrement le dossier et aligner les fixations du dossier avec les fixations de la charpente (FIGURE 1).
 - Faire basculer le dossier sur le meuble en vous assurant que les fixations du dossier et de la charpente sont entièrement engagées.
 - Pour vous assurer que le dossier est installé correctement et que les deux jeux de fixations du dossier et de la charpente sont bien engagés, se tenir debout derrière le fauteuil et tourner le dossier d'un côté à l'autre. Si un ou deux côtés quittent leur position, les fixations ne sont pas bloquées (FIGURE 2). Retirer le dossier et répéter les étapes ci-dessus.
 - Si vous n'arrivez pas à installer correctement le dossier, communiquer avec votre détaillant La-Z-Boy pour de l'aide.
 - Bloquer les fixations en poussant sur les leviers de blocage avec un tournevis (FIGURE 3).
3. Pour accéder aux connecteurs, faire basculer doucement le meuble vers l'avant pour qu'il repose sur ses bras et le dessus du dossier. Les connecteurs se trouvent à l'arrière du fauteuil, sous l'arrière du siège (FIGURE 4).
4. Identifier les cinq connecteurs électriques.
 - Les deux gros connecteurs ronds sont ceux de la commande manuelle (FIGURE 5).
 - Les deux connecteurs ronds plus petits sont ceux du transformateur électrique (FIGURE 5).
 - Les deux connecteurs rectangulaires jaunes sont ceux des moteurs de massage (FIGURE 6).

(Montage - suite)

Montage du fauteuil inclinable massage chaleur 6 moteurs La-Z-Touch^{MD}

FIGURE 1

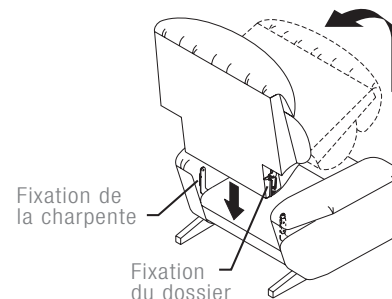

FIGURE 2



Les fixations du dossier et de la charpente de ce côté ne sont pas bloquées. Retirer le dossier et le réinstaller.

FIGURE 3

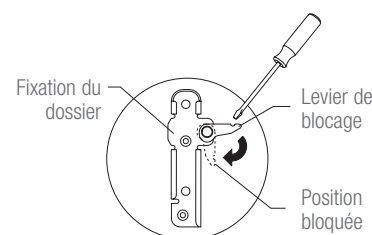

FIGURE 4



FIGURE 5



Connecteurs de la commande manuelle

Connecteur du transformateur électrique

FIGURE 6

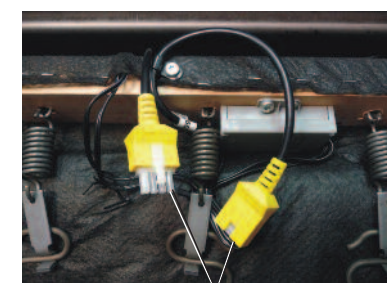

Connecteurs des moteurs de massage

Montage du fauteuil inclinable massage chaleur 6 moteurs La-Z-Touch^{MD}

- Aligner les points blancs sur les deux gros connecteurs ronds de la commande manuelle et les pousser ensemble. Fermer le couvercle de blocage pour fixer la connexion de la commande manuelle (FIGURE 7).
- Joindre les connecteurs rectangulaires jaunes jusqu'à ce qu'ils bloquent (FIGURE 8).
- Connecter le connecteur du transformateur électrique dans le petit connecteur rond. S'assurer que les connecteurs sont bien enfoncés (FIGURE 9).

AVERTISSEMENT – Pour réduire le risque de blessures graves :

- Vérifier tous les mois l'état des transformateurs électriques, rallonges, fiches et connecteurs. Éloigner les transformateurs électriques et les rallonges des sources de chaleur. Ne jamais faire fonctionner le meuble si le transformateur électrique, le cordon d'alimentation, la fiche ou les connecteurs sont endommagés. Communiquer avec votre détaillant La-Z-Boy^{MD} pour le service.
- Ne jamais permettre que le cordon d'alimentation se coince entre les pièces mobiles ou entre la charpente et le sol. Ne pas placer le cordon sous un tapis ou dans un endroit où il pourrait s'user.

- Éloigner le cordon de la base et remettre doucement le fauteuil debout. S'assurer que le cordon n'est pas coincé dans les pièces mobiles ou sous la base (FIGURE 10).

AVERTISSEMENT – Pour réduire le risque de blessures graves :

- Prévoir un parcours sans obstructions pour faire fonctionner le dossier et le repose-jambes. Placer les tables et les carpettes assez loin pour que le repose-jambes puisse s'ouvrir complètement sans frottement ni obstruction.

- Choisir pour le fauteuil un emplacement proche d'une prise électrique. Passer à la section *Fonctionnement*.

AVIS : Pour prévenir les dommages aux connecteurs et aux cordons, il est important de déconnecter toutes les connexions avant de retirer le dossier.

- Pour retirer le dossier, débrancher le transformateur électrique de la prise électrique et inverser les étapes du *Montage*.

Montage du fauteuil inclinable massage chaleur 6 moteurs La-Z-Touch^{MD}

FIGURE 7



Connexion de la commande manuelle

FIGURE 8



Connexion des
moteurs de massage

FIGURE 9



Connexion du transformateur électrique

FIGURE 10



Transformateur électrique

Fonctionnement du fauteuil inclinable massage chaleur 6 moteurs La-Z-Touch^{MD}

⚠ DANGER – Pour réduire le risque de choc électrique, de blessures graves ou de mort :

- Brancher directement dans une prise murale. Ne pas utiliser de rallonge, d'adaptateur ou de limiteur de surtension.

⚠ AVERTISSEMENT – Pour réduire le risque de blessures graves :

- Vous asseoir lentement sur le meuble. Pour éviter qu'il bascule, ne pas lancer votre poids contre le dossier. Y aller lentement quand vous vous inclinez ou remettez en position verticale, et vous assurer qu'il n'y a pas d'enfant ou d'animal de compagnie à proximité.
- Pour sortir du meuble en toute sécurité et pour éviter de trébucher, relever le dossier et fermer le repose-jambes.

Brancher le transformateur électrique du massage chaleur 6 moteurs directement dans une prise murale. S'assurer qu'il y a assez de jeu dans le cordon entre le fauteuil et la prise pour permettre le bercement et l'inclinaison. Ne jamais étirer ou forcer un cordon.

Les systèmes de massage et chaleur sont munis d'une minuterie automatique qui éteint le massage et la chaleur après environ 30 minutes d'utilisation. Les systèmes demeurent inactifs pendant 7 minutes et demie. Si vous choisissez une fonction massage ou chaleur avant la fin de cette période de refroidissement, le bouton PWR ou le bouton HI ou LO clignotent pendant 5 secondes, tout dépendant de ce que vous avez choisi. Après la période de refroidissement de 7 minutes et demie, vous pourrez faire fonctionner les systèmes de massage et chaleur pendant un autre cycle de 30 minutes.

- Appuyer sur PWR ou n'importe quel bouton ZONES (1 ou 2) pour démarrer le massage.
 - Appuyer sur PWR pour un massage de 15 minutes. Le voyant tourne au vert au moment où le massage de 15 minutes s'active.
 - Appuyer et maintenir PWR pendant 3 secondes pour un massage de 30 minutes. Le voyant tourne à l'orange quand le massage de 30 minutes est activé.
- Appuyer sur LO HEAT ou HI HEAT pour activer la chaleur. Le voyant LO passe à l'orange quand la chaleur de faible intensité est activée et le voyant HI passe au rouge quand la chaleur intense est activée. La fonction chaleur fonctionne 30 minutes et peut être utilisée avec ou sans massage.
- Quand vous avez terminé, assurez-vous d'appuyer sur PWR et sur LO ou HI (si activé) pour arrêter le système.
- Le fauteuil retourne au réglage arrêt quand le courant revient après une panne de courant ou une interruption.

Nous vous recommandons de débrancher le transformateur électrique si vous vous absentez de la maison pendant une période prolongée.

Caractéristiques du transformateur électrique du massage chaleur 6 moteurs La-Z-Touch

Entrée : 120V C.A. 60Hz 36W

Sortie : 12V C.A. 2000 mA

Fonctionnement du fauteuil inclinable massage chaleur 6 moteurs La-Z-Touch^{MD}

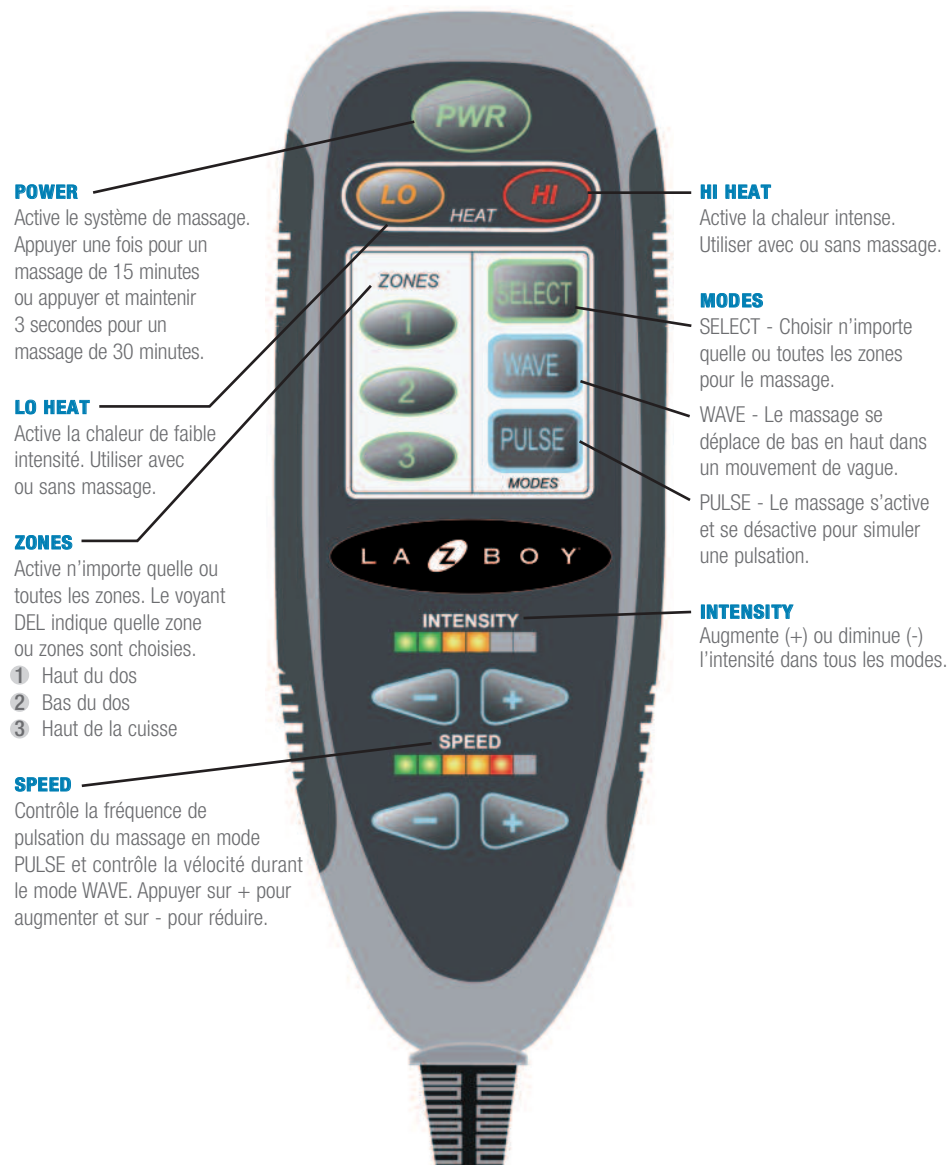

⚠ AVERTISSEMENT – Pour réduire le risque de blessures graves :

- Ne pas utiliser si la commande électrique est endommagée ou mouillée. Ne pas utiliser le meuble si la commande manuelle est tombée dans l'eau ou dans tout autre liquide. Communiquer avec votre détaillant La-Z-Boy^{MD} pour le service.

Montage du fauteuil inclinable massage chaleur 10 moteurs La-Z-Touch^{MD}

AVERTISSEMENT – Pour réduire le risque de blessures :

- Ne pas faire fonctionner le meuble avant d'avoir installé et bloqué le dossier.

AVIS : Ne pas brancher au mur avant que ce soit demandé.

1. Le transformateur électrique est fixé à la bascule du siège. Couper le câble d'attache avec soin et mettre le transformateur électrique de côté.
2. Installer le dossier
 - Déposer le dossier sur le bras du meuble. Soulever légèrement le dossier et aligner les fixations du dossier avec les fixations de la charpente (FIGURE 1).
 - Faire basculer le dossier sur le meuble en vous assurant que les fixations du dossier et de la charpente sont entièrement engagées.
 - Pour vous assurer que le dossier est installé correctement et que les deux jeux de fixations du dossier et de la charpente sont bien engagés, se tenir debout derrière le fauteuil et tourner le dossier d'un côté à l'autre. Si un ou deux côtés quittent leur position, les fixations ne sont pas bloquées (FIGURE 2). Retirer le dossier et répéter les étapes ci-dessus.
 - Si vous n'arrivez pas à installer correctement le dossier, communiquer avec votre détaillant La-Z-Boy pour de l'aide.
 - Bloquer les fixations en poussant sur les leviers de blocage avec un tournevis (FIGURE 3).
3. Pour accéder aux connecteurs, faire basculer doucement le meuble vers l'avant pour qu'il repose sur ses bras et le dessus du dossier. Les connecteurs se trouvent à l'arrière du fauteuil, sous l'arrière du siège (FIGURE 4).
4. Identifier les cinq connecteurs électriques.
 - Les deux gros connecteurs ronds sont ceux de la commande manuelle (FIGURE 5).
 - Les deux connecteurs ronds plus petits sont ceux du transformateur électrique (FIGURE 5).
 - Les deux connecteurs rectangulaires jaunes sont ceux des moteurs de massage (FIGURE 6).

(Montage - suite)

Montage du fauteuil inclinable massage chaleur 10 moteurs La-Z-Touch^{MD}

FIGURE 1

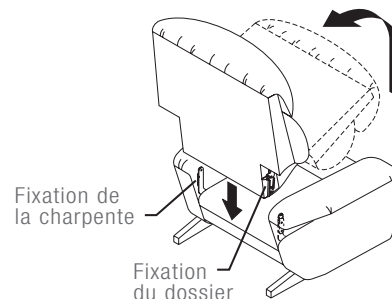

FIGURE 2



Les fixations du dossier et de la charpente de ce côté ne sont pas bloquées. Retirer le dossier et le réinstaller.

FIGURE 3

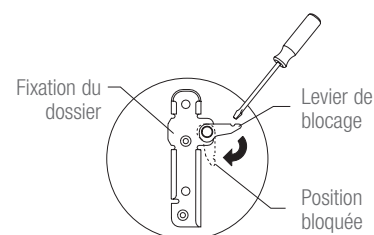

FIGURE 4



FIGURE 5

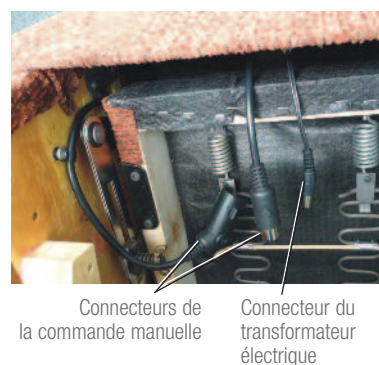

FIGURE 6



Montage du fauteuil inclinable massage chaleur 10 moteurs La-Z-Touch^{MD}

- Aligner les points blancs sur les deux gros connecteurs ronds de la commande manuelle et les pousser ensemble. Fermer le couvercle de blocage pour fixer la connexion de la commande manuelle (FIGURE 7).
- Joindre les connecteurs rectangulaires jaunes jusqu'à ce qu'ils bloquent (FIGURE 8).
- Connecter le connecteur du transformateur électrique dans le petit connecteur rond. S'assurer que les connecteurs sont bien enfoncés (FIGURE 9).

AVERTISSEMENT – Pour réduire le risque de blessures graves :

- Vérifier tous les mois l'état des transformateurs électriques, rallonges, fiches et connecteurs. Éloigner les transformateurs électriques et les rallonges des sources de chaleur. Ne jamais faire fonctionner le meuble si le transformateur électrique, le cordon d'alimentation, la fiche ou les connecteurs sont endommagés. Communiquer avec votre détaillant La-Z-Boy^{MD} pour le service.
- Ne jamais permettre que le cordon d'alimentation se coince entre les pièces mobiles ou entre la charpente et le sol. Ne pas placer le cordon sous un tapis ou dans un endroit où il pourrait s'user.

- Éloigner le cordon de la base et remettre doucement le fauteuil debout. S'assurer que le cordon n'est pas coincé dans les pièces mobiles ou sous la base (FIGURE 10).

AVERTISSEMENT – Pour réduire le risque de blessures graves :

- Prévoir un parcours sans obstructions pour faire fonctionner le dossier et le repose-jambes. Placer les tables et les carpettes assez loin pour que le repose-jambes puisse s'ouvrir complètement sans frottement ni obstruction.

- Choisir pour le fauteuil un emplacement proche d'une prise électrique. Passer à la section *Fonctionnement*.

AVIS : Pour prévenir les dommages aux connecteurs et aux cordons, il est important de déconnecter toutes les connexions avant de retirer le dossier.

- Pour retirer le dossier, débrancher le transformateur électrique de la prise électrique et inverser les étapes du *Montage*.

Montage du fauteuil inclinable massage chaleur 10 moteurs La-Z-Touch^{MD}

FIGURE 7



Connexion de la commande manuelle

FIGURE 8



Connexion des
moteurs de massage

FIGURE 9



Connexion du transformateur électrique

FIGURE 10



Transformateur électrique

Fonctionnement du fauteuil inclinable massage chaleur 10 moteurs La-Z-Touch^{MD}

⚠ DANGER – Pour réduire le risque de choc électrique, de blessures graves ou de mort :

- Brancher directement dans une prise murale. Ne pas utiliser de rallonge, d'adaptateur ou de limiteur de surtension.

⚠ AVERTISSEMENT – Pour réduire le risque de blessures graves :

- Vous asseoir lentement sur le meuble. Pour éviter qu'il bascule, ne pas lancer votre poids contre le dossier. Y aller lentement quand vous vous inclinez ou remettez en position verticale, et vous assurer qu'il n'y a pas d'enfant ou d'animal de compagnie à proximité.
- Pour sortir du meuble en toute sécurité et pour éviter de trébucher, relever le dossier et fermer le repose-jambes.

Brancher le transformateur électrique du massage chaleur 6 moteurs directement dans une prise murale. S'assurer qu'il y a assez de jeu dans le cordon entre le fauteuil et la prise pour permettre le bercement et l'inclinaison. Ne jamais étirer ou forcer un cordon.

Les systèmes de massage et chaleur sont munis d'une minuterie automatique qui éteint le massage et la chaleur après environ 30 minutes d'utilisation. Les systèmes demeurent inactifs pendant 7 minutes et demie. Si vous choisissez une fonction massage ou chaleur avant la fin de cette période de refroidissement, le bouton PWR ou le bouton HI ou LO clignotent pendant 5 secondes, tout dépendant de ce que vous avez choisi. Après la période de refroidissement de 7 minutes et demie, vous pourrez faire fonctionner les systèmes de massage et chaleur pendant un autre cycle de 30 minutes.

- Appuyer sur PWR ou n'importe quel bouton ZONES (1, 2, 3, 4 ou 5) pour démarrer le massage.
 - Appuyer sur PWR pour un massage de 15 minutes. Le voyant tourne au vert au moment où le massage de 15 minutes s'active.
 - Appuyer et maintenir PWR pendant 3 secondes pour un massage de 30 minutes. Le voyant tourne à l'orange quand le massage de 30 minutes est activé.
- Appuyer sur LO HEAT ou HI HEAT pour activer la chaleur. Le voyant LO passe à l'orange quand la chaleur de faible intensité est activée et le voyant HI passe au rouge quand la chaleur intense est activée. La fonction chaleur fonctionne 30 minutes et peut être utilisée avec ou sans massage.
- Quand vous avez terminé, assurez-vous d'appuyer sur PWR et sur LO ou HI (si activé) pour arrêter le système.
- Le fauteuil retourne au réglage arrêt quand le courant revient après une panne de courant ou une interruption.

Nous vous recommandons de débrancher le transformateur électrique si vous vous absentez de la maison pendant une période prolongée.

Caractéristiques du transformateur électrique du massage chaleur 10 moteurs La-Z-Touch

Entrée : 120V C.A. 60Hz 36W

Sortie : 12V C.A. 2000 mA

Fonctionnement du fauteuil inclinable massage chaleur 10 moteurs La-Z-Touch^{MD}

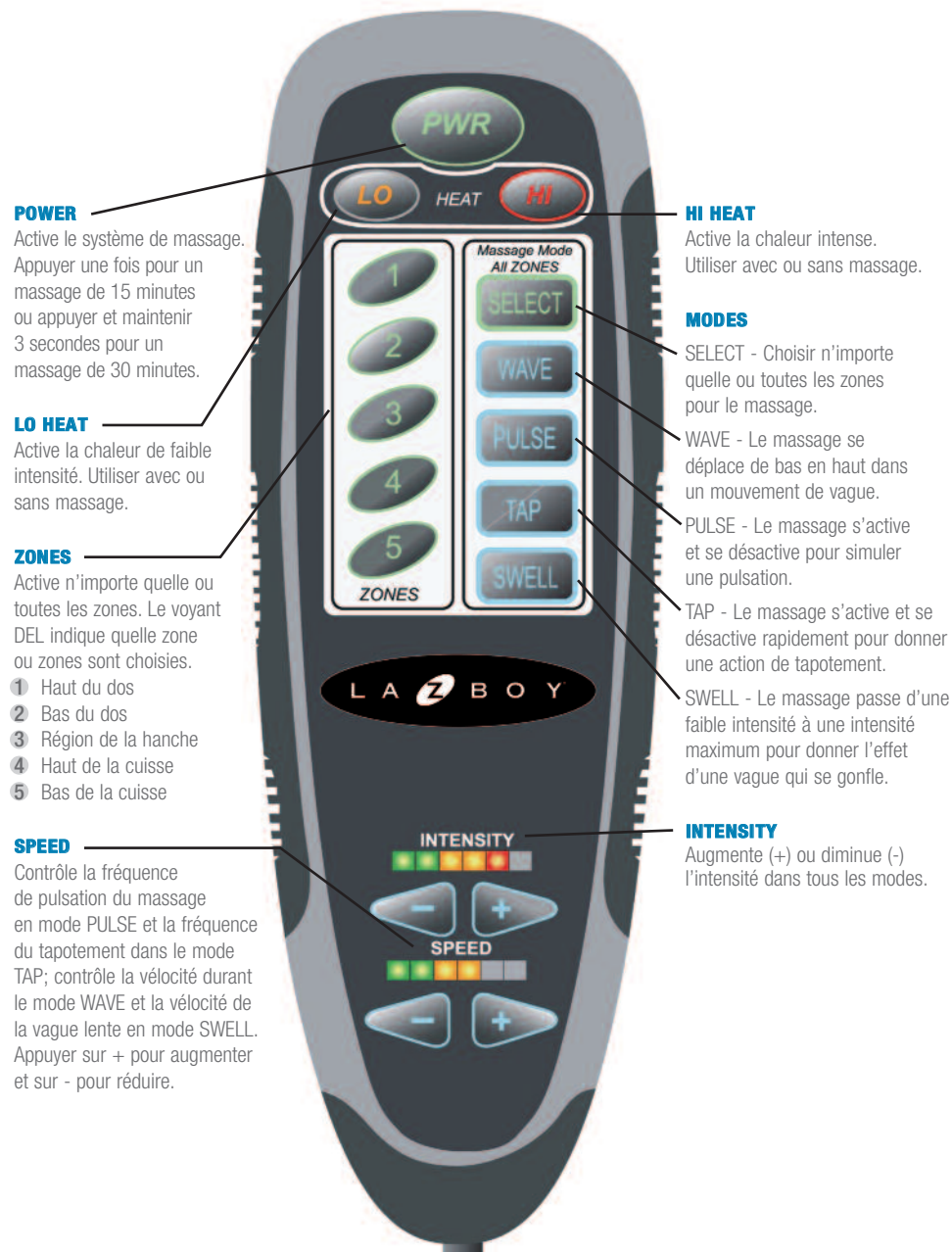

⚠ AVERTISSEMENT – Pour réduire le risque de blessures graves :

- Ne pas utiliser si la commande électrique est endommagée ou mouillée. Ne pas utiliser le meuble si la commande manuelle est tombée dans l'eau ou dans tout autre liquide. Communiquer avec votre détaillant La-Z-Boy^{MD} pour le service.

Dépannage pour le fauteuil inclinable massage chaleur La-Z-Touch^{MD}

⚠ AVERTISSEMENT – Pour réduire le risque de blessures graves :

- Ne jamais tenter de démonter ou entretenir la pompe ou le moteur. Ils ne contiennent aucune pièce à entretenir. Communiquer avec votre détaillant La-Z-Boy^{MD} pour des renseignements sur le service.
- Vérifier tous les mois l'état des transformateurs électriques, rallonges, fiches et connecteurs. Éloigner les transformateurs électriques et les rallonges des sources de chaleur. Ne jamais faire fonctionner le meuble si le transformateur électrique, le cordon d'alimentation, la fiche ou les connecteurs sont endommagés. Communiquer avec votre détaillant La-Z-Boy^{MD} pour le service.

Dépannage pour les fonctions massage et chaleur

Il n'y a aucune exigence d'entretien ou de réparations pour l'utilisateur. Si la fonction massage ou chaleur ne fonctionne pas :

1. Vous assurer que la minuterie automatique n'est pas activée. Appuyer sur PWR pour redémarrer le massage. Appuyer sur HI ou LO pour redémarrer la chaleur.
2. Vous assurer que le transformateur électrique est branché dans une prise de courant.
3. Vous assurer que la prise de courant fonctionne. Par exemple, vous assurer qu'aucun fusible n'a sauté et qu'aucun disjoncteur n'a déclenché.
4. Vous assurer que tous les connecteurs sont bien bloqués; vous reporter à la section *Montage*.
5. Vous assurer que les cordons d'alimentation ne sont ni coincés ni tordus. Vous assurer que le cordon d'alimentation et la prise ne sont pas endommagés.

Si le système de massage ne fonctionne toujours pas correctement, communiquer avec votre détaillant pour des instructions sur le retour du meuble pour examen et réparation. Sauf pour le remplacement du transformateur électrique, ne jamais tenter de faire vous-même une réparation ou un ajustement.

Remplacement du transformateur électrique

Si le transformateur électrique doit être remplacé :

1. Débrancher le transformateur électrique de la prise de courant.
2. Repérer la connexion du transformateur électrique; voir la section *Montage*. Tirer doucement sur les connecteurs pour les séparer.
3. Engager le connecteur du transformateur électrique de rechange dans le connecteur correspondant. Voir la section *Montage*. Vous assurer que les connecteurs sont bien engagés et qu'il n'y a aucun jour entre eux.

Réglage de la tension d'inclinaison

⚠ AVERTISSEMENT – Pour réduire le risque de blessures :

- Ce meuble est doté d'un réglage de tension pour le mécanisme d'inclinaison, préréglé en usine. Vous pouvez personnaliser ce réglage. Pour éviter de faire basculer le fauteuil et pour en assurer la stabilité, ne jamais le faire fonctionner quand l'écrou à oreilles qui règle la tension est complètement desserré.

AVIS : Pour réduire le risque de dommages au produit :

- S'assurer que le repose-jambes est fermé avant de se pencher vers l'avant et régler la tension.
- Ne pas resserrer complètement les écrous à ailettes. Les ressorts de tension ne doivent pas être complètement comprimés une fois le réglage terminé. Le cas échéant, desserrer les écrous à ailettes dans le sens antihoraire au moins un demi tour pour éviter d'endommager les ressorts de tension.
- Ne pas desserrer complètement les écrous à ailettes. Le ressort ne doit pas glisser sur le boulon une fois le réglage terminé. S'il glisse, resserrer l'écrou à ailettes dans le sens horaire au moins un demi tour après que le ressort ait cessé de glisser sur le boulon.
- Régler les deux écrous à ailettes à égalité.

Réglage de la tension d'inclinaison

Vous pouvez régler la tension du mécanisme d'inclinaison pour convenir à votre taille.

1. Débrancher le transformateur électrique de la prise de courant. Faire basculer doucement le fauteuil vers l'avant pour qu'il repose sur les bras et le dessus du dossier. Repérer les écrous à ailettes, soit un de chaque côté, vers l'arrière du meuble, sous le siège inclinable (un seul côté illustré ci-dessous).
2. Régler la tension en tournant les écrous à ailettes par quarts de tour jusqu'à ce que le réglage voulu soit atteint.
 - La personne plus grande ou plus lourde peut choisir d'augmenter la tension d'inclinaison en resserrant les écrous à ailettes dans le sens horaire.
 - La personne plus courte peut choisir de réduire la tension d'inclinaison en desserrant les écrous à ailettes dans le sens antihoraire.
3. Remettre le fauteuil à la verticale et faire l'essai du nouveau réglage. Recommencer au besoin. Brancher le transformateur électrique directement dans une prise de courant murale.



Fonctionnement du repose-jambes à 3 réglages

AVERTISSEMENT – Pour réduire le risque de blessures graves :

- Prévoir un parcours sans obstructions pour faire fonctionner le dossier et le repose-jambes. Placer les tables et les carpettes assez loin pour que le repose-jambes puisse s'ouvrir complètement sans frottement ni obstruction.
- Pour sortir du fauteuil en toute sécurité et pour éviter de trébucher, remettre le dossier à la verticale et fermer le repose-jambes.

ATTENTION – Pour réduire le risque de dommages au produit :

- Si l'on force le repose-jambes à se fermer à partir de la 1^{re} ou 2^e position, cela risque d'endommager le mécanisme. Toujours ouvrir le repose-jambes à la 3^e position avant de le refermer.

Fonctionnement du repose-jambes à 3 réglages

1. Votre fauteuil est muni d'un repose-jambes verrouillable en 3 positions pour personnaliser votre confort. Tourner simplement la manette dans le sens horaire pour contrôler le repose-jambes (FIGURE 1). Vous pouvez vous arrêter dans n'importe laquelle des 3 positions idéales. La 1^{re} est légèrement ouverte pour la lecture détendue (FIGURE 2). La 2^e est un peu plus ouverte pour regarder la télé (FIGURE 3). La 3^e est entièrement ouverte pour une détente complète. (FIGURE 4). Pour refermer le repose-jambes, tourner la manette dans le sens antihoraire jusqu'à l'ouverture complète, puis la tourner dans le sens horaire jusqu'à la position entièrement fermée.
2. Vous pouvez incliner le dossier quand le repose-jambes est ouvert ou fermé. Pour vous incliner, exercer une pression sur le dossier. Pour que le dossier reprenne la position verticale, transférer votre poids vers l'avant.
3. Remettre le dossier à la verticale et fermer le repose-jambes avant de vous lever.

Fonctionnement du repose-jambes

Le corps du fauteuil peut se déplacer vers l'arrière quand le repose-jambes est ouvert. Transférer votre poids vers l'arrière fait déplacer le corps du fauteuil vers l'arrière pour offrir plusieurs positions.

FIGURE 1

POSITION
FERMÉE



FIGURE 2

1^{re} position



FIGURE 3

2^e position



FIGURE 4

3^e position



Comment disposer vos meubles

AVERTISSEMENT – Pour réduire le risque de blessures graves :

- Prévoir un parcours sans obstructions pour faire fonctionner le dossier et le repose-jambes. Placer les tables et les carpettes assez loin pour que le repose-jambes puisse s'ouvrir complètement sans frottement ni obstruction.

Comment disposer vos meubles

Pour placer votre fauteuil inclinable à une bonne distance du mur, inclinez-le complètement en laissant au moins 5 cm (2 po) entre le dessus du dossier et le mur (FIGURE 1).

Vous assurer que les tables et autres articles sont assez loin pour ne pas gêner le repose-jambes. Une table mal placée pourrait coincer l'occupant dans le fauteuil, tel qu'il est illustré à la (FIGURE 2). Il faut qu'il y ait assez de jeu pour que le repose-jambes soit entièrement ouvert avant d'être refermé. Vous reporter à la section *Fonctionnement du repose-jambes à 3 réglages* à la page précédente.

FIGURE 1



FIGURE 2

